

SIEMENS



Issued by
Siemens Home and Office Communication Devices GmbH & Co. KG
Schlavenhorst 66
D-46395 Bocholt

© Siemens Home and Office Communication Devices GmbH & Co. KG 2008
All rights reserved. Subject to availability.
Rights of modification reserved.

www.siemens.com/gigaset

Gigaset SX680 isdn

Gigaset

Stručný přehled – sluchátko

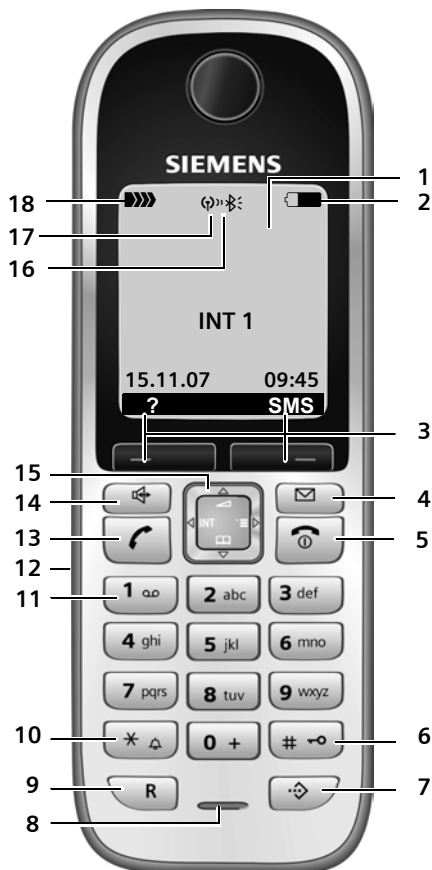

- 1 Displej (zobrazovací pole) v klidovém stavu
- 2 Stav akumulátoru
 - ☐ (prázdný až plný)
 - ☐ bliká: akumulátory téměř vybité
 - ☐ bliká: Akumulátory se nabíjejí
- 3 Dialogová tlačítka (str. 10)
- 4 Tlačítko pro čtení zpráv
 - Přístup k seznamům volajících a zpráv;
 - Bliká: nová zpráva nebo nové volání
- 5 Tlačítko pro ukončení hovoru, tlačítko pro zapnutí a vypnutí
 - Ukončení hovoru, přerušování funkce, návrat o jednu úroveň v menu (krátce stisknout), návrat do klidového stavu (dlouze stisknout), zapnutí/vypnutí sluchátka (v klidovém stavu dlouze stisknout)
- 6 Tlačítko s křížkem
 - Zapnutí/vypnutí blokování tlačítek (dlouze stisknout v klidovém stavu);
 - Přepínání mezi psaním velkých a malých písmen a číslic (stiskněte a podržte)
- 7 Seznamy zkrácené volby (Call-by-Call)
 - Otevření seznamu zkrácené volby (Call-by-Call)
- 8 Mikrofon
- 9 Tlačítko R
 - Zpětný dotaz (flash)
- 10 Tlačítko s hvězdičkou
 - Zapnutí/vypnutí vyzvánění (dlouze stisknout), při existujícím spojení: Přepínání impulsní/tónová volba (krátce stisknout), Otevření tabulky zvláštních znaků
- 11 Tlačítko 1
 - vyberte memobox (dlouhé stisknutí)
- 12 Zdíčka na headset
- 13 Tlačítko pro přijetí hovoru
 - Přijetí hovoru, otevření seznamu opakování volby (krátce stisknout), zahájení volby telefonního čísla (dlouze stisknout);
 - Při psaní SMS zprávy: odeslání SMS
- 14 Tlačítko pro hlasitý poslech
 - Přepnutí z režimu sluchátka do režimu hlasitého telefonování;
 - Svítil: hlasité telefonování je zapnuté;
 - Bliká: příchozí volání
- 15 Ovládací tlačítko (str. 9)
- 16 Bluetooth je aktivní (str. 53)
- 17 Režim Eko aktivní (str. 11)
- 18 Intenzita signálu
 - ▂▂▂ ▂▂▂ ▂▂▂ ▂▂▂ (vysoká až nízká)
 - Bliká ▂▂▂: bez příjmu

Stručný přehled – základna



Tlačítko přihlášení/paging (str. 41)

Obsah

Stručný přehled – sluchátko	1
Stručný přehled – základna	1
Bezpečnostní pokyny	4
Gigaset SX680 isdn – víc než jen telefonování	6
První kroky	6
Obsah balení	6
Instalace základny a nabíječky	6
Uvedení sluchátka do provozu	7
Na sluchátku	9
Ovládací tlačítko	9
Dialogová tlačítka	10
Návrat do klidového stavu	10
Procházení menu	10
Oprava chybného zadání	11
ECO DECT	11
Uvedení základny do provozu – Průvodce instalací	12
Co je to MSN?	12
Spuštění průvodce instalací a nastavení základny	13
Přehled menu	15
Telefonování	17
Externí volání	17
Ukončení hovoru	17
Přijetí volání	17
Odmítnutí hovoru	17
Přenos telefonního čísla	17
Hlasité telefonování	18
Vypnutí zvuku	19
Nastavení dalšího hovoru	19
Zpětné volání při obsazené lince (CCBS)/ v případě neohlášení (CCNR)	19
Nastavení času pro přerušení spojení	20
Funkce použitelné během hovoru	21
Telefonování s několika volajícími	21
Předání hovoru	22
Úprava příchozího externího hovoru – CW (Call Waiting)	22

Použití telefonního a dalších

seznamů	23
Telefonní seznam/seznam zkrácené volby (Call-by-Call)	23
Seznam opakované volby	27
Vyvolání seznamů tlačítkem zpráv	28
Úsporné telefonování	29
Řetězení čísla Call-by-Call a telefonního čísla	29
Automatická předvolba provozovatele sítě (předvolba)	30
Zobrazení délky hovoru a hovorného	30
SMS (textové zprávy)	32
SMS, psaní/odeslání	32
Příjem zpráv SMS	34
SMS s vizitkou vCard	36
Oznámení prostřednictvím SMS	37
Nastavení SMS centra	37
Informační služby prostřednictvím SMS	37
SMS zprávy na telefonních ústřednách	38
Zapnutí/vypnutí funkce SMS	38
Oznámení přes SMS zprávu	38
Použití Memoboxu	40
Přirazení rychlé volby Memoboxu	40
Zobrazení hlášení Memoboxu	40
Použití více sluchátek	41
Přihlášení sluchátka	41
Odhlášení sluchátek	42
Hledání sluchátka („paging“)	42
Změna základny	42
Interní volání	42
Změna názvu sluchátka	44
Změna interního čísla sluchátka	44
Použití sluchátka k funkci dětská chůva	44
Nastavení sluchátka	45
Rychlý přístup k funkcím a číslům	45
Změna jazyka na displeji	46
Nastavení displeje	47
Nastavení spořiče displeje	47
Nastavení podsvícení displeje	47
Automatické přijetí volání - zapnutí/vypnutí	48

Změna hlasitosti hlasitého telefonování/ sluchátka	48	Dodatek	63
Vyzváněcí tóny - změna	48	Údržba	63
Media-Pool	49	Kontakt s kapalinou	63
Zapnutí/vypnutí upozorňovacích tónů	50	Otázky a odpovědi	63
Nastavení budíku	51	Zákaznický servis (Customer Care)	65
Nastavení termínu (kalendář)	51	Prohlášení o shodě	65
Nepřijaté termíny, oznamování výročí	52	Technické údaje	66
Použití zařízení Bluetooth	53	Pokyny k návodu k použití	67
Nastavení vlastní předvolby	55	Příklad zadávání menu	67
Obnovení továrního nastavení sluchátka	55	Příklad zadání o více řádcích	67
Provedení nastavení ISDN	55	Psaní a zpracování textu	68
Založení nebo vymazání čísla		Další funkce přes PC rozhraní	69
ISDN (MSN)	55	Příslušenství	72
Přiřazení MSN	56	Montáž základny na stěnu	75
Nastavení obsazovacího tónu pro obsazené MSN (Busy on Busy)	57	Rejstřík	76
Čekající hovor – CW (Call Waiting) zapnutí/ vypnutí	57		
Trvalé potlačení přenosu čísla (CLIR)	57		
Přesměrování hovorů	57		
Předání hovoru – ECT (Explicit Call Transfer) Zapnutí a vypnutí	58		
Změna čísel mezinárodní předvolby	59		
Nastavení základny	59		
Ochrana před neoprávněným přístupem	59		
Zapnutí/vypnutí melodie při čekání	60		
Podpora opakovače	60		
Obnovení továrního nastavení základny	60		
Připojení základny k telefonní ústředně	61		
Uložení provolby (do veřejné tel. sítě)	61		
Předání hovoru – ECT (Explicit Call Transfer)	61		
Centrex	61		
Možnosti výběru	61		

Bezpečnostní pokyny

Pozor:

Před použitím si důkladně přečtěte bezpečnostní informace a návod k použití. Vysvětlete svým dětem jejich obsah a možná nebezpečí při používání telefonu.



Používejte pouze dodaný napájecí adaptér, jehož označení je uvedeno na spodní straně základny, resp. nabíječky.



Používejte pouze **doporučené dobíjecí akumulátory** (str. 66), v žádném případě ne běžné baterie (bez možnosti dobíjení) ani jiné typy akumulátorů; v takovém případě není možné vyloučit závažné poškození zdraví a věcné škody. Nevyhazujte akumulátory s běžným domovním odpadem. Respektujte místní předpisy o likvidaci odpadů, které si můžete vyžádat u svého obecního úřadu nebo specializovaného prodejce, u kterého jste si produkt koupili.



Při provozu může docházet k ovlivnění funkce lékařských přístrojů. Dodržujte technické podmínky příslušného prostředí, např. lékařské ordinace.



Nepřidržíte sluchátko jeho zadní stranou u ucha, jestliže zvoní resp. je zapnutá funkce hlasitého telefonování. V opačném případě si můžete přivodit těžké či trvalé poškození sluchu.

Sluchátko může působit nepříjemný bzučivý zvuk v přístrojích pro nedoslýchavé.



Základnu a nabíječku neinstalujte v koupelnách ani sprchách. Základna ani nabíječka nejsou chráněny proti stříkající vodě (str. 63).



Telefon nepoužívejte v prostředí, kde hrozí nebezpečí výbuchu, např. v lakovnách.



Přístroj předávejte třetím osobám vždy pouze s návodem k použití.



Vadné základny vyřaďte z provozu nebo je nechejte opravit servisním oddělením společnosti Siemens, protože mohou rušit jiné bezdrátové služby.



Veškeré elektrické a elektronické výrobky musí být likvidovány odděleně od komunálního odpadu prostřednictvím určených sběrných míst stanovených vládou nebo místními úřady.

Tento symbol škrtnuté popelnice na kolečkách znamená, že se na produkt vztahuje evropská směrnice 2002/96/ES.

Správná likvidace a samostatný sběr starých přístrojů pomůže prevenci před negativními důsledky na životní prostředí a lidské zdraví. Je předpokladem opakovaného použití a recyklace použitého elektrického a elektronického zařízení.

Podrobnější informace o likvidaci starých přístrojů si prosím vyžádejte od místního úřadu, podniku zabývajícího se likvidací odpadů nebo v obchodě, kde jste produkt zakoupili

Upozornění:

Ne všechny funkce popsané v tomto návodu k použití jsou dostupné ve všech zemích.

Gigaset SX680 isdn – víc než jen telefonování

Vaše přípojka ISDN vám nabízí dvě telefonní linky, které můžete využívat současně. Telefon vybavený přehledným barevným displejem (65 tisíc barev) vám nabízí nejen možnost odesílat a přijímat SMS zprávy přes pevnou síť, ale i ukládat až 250 telefonních čísel a e-mailových adres (str. 23) – váš telefon umí víc:

- ◆ Zapnutím režimu Eko snížíte vysílací výkon (str. 11).
- ◆ Obsad'te tlačítka telefonu důležitými čísly nebo často používanými funkcemi. Navolení telefonního čísla, resp. spuštění funkce potom probíhá jedním stisknutím tlačítka (str. 45).
- ◆ Označte si důležité telefonické partnery jako VIP – tak rozpoznáte důležitá volání již podle vyzvánění (str. 24).
- ◆ Přiřaďte svým partnerům obrázky. Podle obrázku na displeji sluchátka uvidíte, kdo vám telefonuje. Předpoklad: přenos telefonního čísla (CLIP, str. 17).
- ◆ Uložte si do telefonu termíny (str. 51) a výročí (str. 26) – telefon vás na ně včas upozorní.
- ◆ Komunikujte pomocí technologie Bluetooth™ bezdrátově s jinými přístroji, které také používají tuto technologii (viz str. 53).
Využití Bluetooth™ pro
 - Headset (viz str. 8)
 - výměnu záznamů s mobilním telefonem (viz str. 25)
 - stažení fotografie pro vizualizaci volajícího (viz str. 69)
 - výměnu telefonního seznamu přes Gigaset QuickSync pomocí aplikace Outlook (viz str. 69)

Přejeme vám spoustu zábavy s novým telefonem!

První kroky

Obsah balení

- ◆ jedna základna Gigaset SX680 s napájecím adaptérem,
- ◆ jedno sluchátko Gigaset S68H,
- ◆ jeden telefonní kabel,
- ◆ dva akumulátory,
- ◆ jeden kryt přihrádky na akumulátory,
- ◆ jedna spona na opasek,
- ◆ jeden návod k použití.

Instalace základny a nabíječky

Základna a nabíječka jsou určeny k provozu ve vnitřních, suchých prostorech s rozsahem teplot +5 °C až +45 °C.

Základnu umístěte na centrálním místě v bytě nebo v domě.

Způsob montáže základny na stěnu je popsán na konci tohoto návodu k použití.

Nezapomeňte prosím:

- ◆ Telefon nikdy nevystavujte následujícím vlivům: tepelné zdroje, přímé sluneční záření, jiné elektrické přístroje.
- ◆ Chraňte telefon před vlhkem, prachem, agresivními kapalinami a parami.

Dosah a intenzita signálu



Dosah:

- ◆ Na volném prostranství: až 300 m
- ◆ V budovách: až 50 m

Dosah se v režimu Eko snižuje (viz str. 11).

Intenzita signálu:

Na displeji se zobrazuje kvalita spojení základny se sluchátkem:

- ◆ dobrá až nižší: 
- ◆ bez signálu: 

Připojení základny

- ▶ **Nejprve** připojte napájecí adaptér a **potom** zapojte telefonní zástrčku, jak je znázorněno na obrázku níže, a telefonní kabel vložte do kabelové drážky.

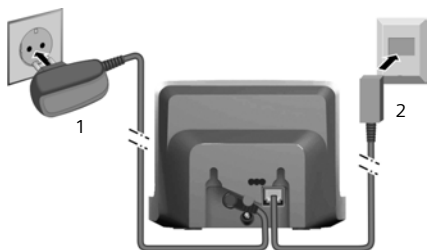

- 1 Napájecí adaptér 230 V
2 Telefonní zástrčka s telefonním kabelem

Nezapomeňte prosím:

Napájecí adaptér musí být **stále zapojený** do elektrické zásuvky, protože bez zapojení do sítě telefon nefunguje.

Uvedení sluchátka do provozu



Displej je chráněn fólií.
Tuto ochrannou fólii prosím sejměte!

Vložení akumulátorů

Pozor:

Používejte pouze dobíjecí akumulátory doporučené společností Siemens (str. 66), tzn. v žádném případě ne běžné baterie (bez možnosti dobíjení) ani jiné typy akumulátorů; v takovém případě není možné vyloučit závažné poškození zdraví a věcné škody. Mohlo by dojít například k poškození pláště baterie nebo akumulátorů, akumulátory by mohly explodovat. Rovněž by se mohly vyskytnout poruchy funkcí, případně by mohlo dojít k poškození přístroje.

- ▶ Akumulátory vsaďte do přihrádky se správnou polaritou (viz zobrazení). Správné umístění pólů je vyznačeno v přihrádce akumulátorů nebo na ní.



Zavření krytu přihrádky na akumulátory

- ▶ Výstupky krytu přihrádky na akumulátory vyrovnejte se šterbinami na výstupcích vnitřní strany pouzdra.
- ▶ Poté víčko zatlačte až zaklapne.



Upevnění opaskové spony

Na sluchátku najdete přibližně ve výši displeje postranní otvory k připevnění opaskové spony.

- ▶ Opaskovou sponu přitlačte na zadní stranu sluchátka tak, aby postranní výstupky zapadly do otvorů ve sluchátku.

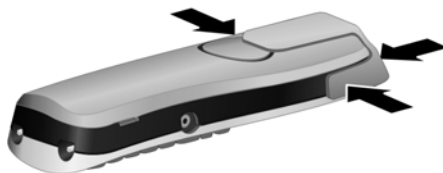

První kroky

Otevření krytu přihrádky na akumulátory

- ▶ Sejměte opaskovou sponu, je li nasazena.
- ▶ Sáhnete do prohlubně v pouzdru a kryt přihrádky na akumulátory vyklopte nahoru.

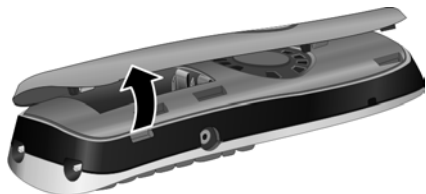

Vložení sluchátka do základny a přihlášení

- ▶ Sluchátko postavte do základnové stanice **displejem směrem nahoru**.

Sluchátko se automaticky přihlásí. Přihlašování zařízení může trvat až 5 minut. Během tohoto času je na displeji zobrazeno **Proces prihlas.** a bliká název základny například **Zakladna 1**. Sluchátko obdrží nejnižší volné interní číslo (1-6).

Toto číslo se po úspěšném přihlášení zobrazí na displeji, např. **INT1**.

To znamená, že bylo přiděleno číslo 1. Jsou-li interní čísla 1endash6 již přidělena jiným přístrojům, číslo 6 bude přepsáno.

Upozornění:

- Automatické přihlášení je možné pouze tehdy, když se netelefonuje ze základnové stanice.
- Každé stisknutí tlačítka přeruší automatické přihlašování.
- Neproběhne-li přihlášení automaticky, je nutné přihlásit sluchátko ručně (str. 41).
- Název sluchátka lze změnit (str. 44).

Pro nabití akumulátorů ponechte sluchátko vložené v základnové stanici.

Upozornění:

- Jestliže se sluchátko z důvodu vybitých akumulátorů vypnulo a poté ho postavíte do nabíječky, automaticky se zapne.
- Sluchátko smí být umístěno pouze do základnové stanice nebo nabíječky k tomu určené.

Otázky a problémy viz str. 63.

Zdířka pro headset

Mimo jiné můžete připojit headsety (s kolíkovým konektorem 2,5 mm) typu HAMA Plantronics M40, MX100 a MX150.

Seznam kompatibility testovaných headsetů naleznete na internetu: www.plantronics.com/productfinder.

První nabití a vybití akumulátorů

Je-li sluchátko zapnuté, nabíjení akumulátoru signalizuje blikající symbol akumulátoru  v pravé horní části displeje.

Během provozu ukazuje symbol akumulátoru stav nabití akumulátorů (str. 1). Správné zobrazení stavu nabití akumulátorů je možné jen tehdy, pokud se akumulátory nejdříve zcela nabijí a zcela vybijí.

- ▶ K tomu nechejte sluchátko stát **nepřetržitě sedm** hodin v základně resp. v nabíječce.
- ▶ Potom sluchátko vyjměte ze základny a vložte ho zpět až v okamžiku, kdy jsou akumulátory zcela vybité.

Upozornění:

Po prvním nabití a vybití můžete sluchátko vracet do základny po každém hovoru.

Nezapomeňte prosím:

- ◆ Proces nabíjení a vybití zopakujte vždy, když vyjímáte akumulátory ze sluchátka a znovu je do něj vkládáte.
- ◆ Akumulátory se při dobíjení mohou zahřívat. Je to běžný jev, který není nebezpečný.
- ◆ Kapacita akumulátorů se z technických důvodů po určité době snižuje.

Nastavení data a času

Je nutné provést nastavení data a času, například k zaznamenání správného času u příchozích volání nebo pro použití kalendáře a budíku.

- ▶ Jestliže jste datum a čas ještě nenastavili, stiskněte dialogové tlačítko **Cas** k otevření zadávacího pole.

Chcete-li změnit čas, otevřete zadávací pole přes:





 →  → **Datum/Cas**

- ▶ Změnit zadání o více řádcích:

Datum:

Zadejte den, měsíc a rok jako osmimístné číslo.

Cas:

Zadejte hodiny a minuty jako čtyřmístné číslo (například     znamená 7:15 hodin).

Uložit Stiskněte dialogové tlačítko

Displej v klidovém stavu

Po přihlášení telefonu a nastavení času vypadá displej v klidovém stavu tak, jak je znázorněno níže (příklad):



Na sluchátku

Zapnutí/vypnutí sluchátka



V klidovém stavu **dlouze** stiskněte tlačítko zavěšení (potvrzovací tón).

Zapnutí/vypnutí blokování tlačítek





Stiskněte **dlouze** tlačítko s křížkem.

Uslyšíte potvrzovací tón. Je-li zapnuté blokování tlačítek, na displeji se zobrazí symbol .

Jste-li voláni, blokování tlačítek se automaticky vypne. Po skončení hovoru se opět zapne.

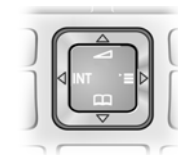
Ovládací tlačítko



Dále v příručce je černě označena ta strana ovládacího tlačítka (nahore, dole, vpravo, vlevo), kterou musíte v dané situaci stisknout (například  znamená „stisknout ovládací tlačítko vpravo“).

Ovládací tlačítko má různé funkce:

V klidovém stavu sluchátka



Otevření telefonního seznamu.



Otevření hlavního menu.







Otevřete seznam sluchátek.







Vyvolání menu k nastavení hlasitosti hovoru (str. 48), tónů vyzvánění (str. 48) a upozorňovacích tónů (str. 50) sluchátka.

Na sluchátku



V hlavním menu a zadávacích polích

Ovládacím tlačítkem pohybuje kurzorem nahoru , dolů , doprava  nebo doleva .

V seznamech a podmenu

-  /  Listování nahoru/dolů po řádcích.
-  Otevření podmenu nebo potvrzení volby.
-  Návrat o jednu úroveň menu zpět nebo zrušení procesu.

Během externího hovoru

-  Otevření telefonního seznamu.
-  Zavedení interního zpětného dotazu a vypnutí zvuku.
-  Změna hlasitosti hovoru ve sluchátku nebo při hlasitém telefonování.



Dialogová tlačítka



Funkce dialogových tlačítek se mění podle situace. Příklad:



- 1 Aktuální funkce dialogových tlačítek se zobrazují v dolním řádku displeje.
- 2 Dialogová tlačítka

Nejdůležitější symboly displeje jsou:

-  Levé dialogové tlačítko, pokud není obsazeno některou funkcí (str. 45).
-  Otevření hlavního menu.
- Moznosti** Otevření menu podle situace.
-  Tlačítko mazání: mazání zadaných údajů po znacích zprava doleva.

-  Návrat o jednu úroveň menu zpět resp. zrušení procesu.
- E-Mail** Zápis e-mailové adresy z telefonního seznamu.
-  Kopírování čísel do telefonního seznamu.
-  Otevřete seznam opakování volby.

Návrat do klidového stavu

Do klidového stavu se z libovolného místa v menu vrátíte následujícím způsobem:

- ▶ Dlouze stisknete tlačítko zavěšení  nebo:
- ▶ Netisknete žádná tlačítka: Displej se po dvou minutách **automaticky** přepne do klidového stavu.

Změny, které jste nepotvrdili nebo neuložili stisknutím **OK**, **Ano**, **Uložit**, **Poslat** nebo stisknutím **Uložit zaznam** **OK**, budou ztraceny.

Příklad displeje v klidovém stavu je znázorněn na str. 1.

Procházení menu



Funkce telefonu jsou nabízeny prostřednictvím menu, které se skládá z několika úrovní.

Hlavní menu (první úroveň menu)

- ▶ Hlavní menu otevřete stisknutím tlačítka  v klidovém stavu sluchátka.

Funkce hlavního menu se na displeji zobrazí jako seznam s barevnými symboly.

Přístup k funkci, tzn. otevření příslušného podmenu (další úrovně menu):

- ▶ Pomocí ovládacího tlačítka  /  nalistujte požadovanou funkci. V záhlaví displeje se zobrazuje název funkce. Stisknete dialogové tlačítko **OK**.

Podmenu

Funkce podmenu se zobrazí v podobě seznamu.

Přístup k funkci:

- ▶ Ovládacím tlačítkem  nalistujte požadovanou funkci a stiskněte **OK**.

nebo:

- ▶ Zadejte příslušnou číselnou kombinaci (str. 15).

Jestliže stisknete tlačítko zavěšení  jednou **krátce**, vrátíte se na předchozí úroveň menu, případně zrušíte proces.

Obrázek v návodu k obsluze

Obslužné kroky jsou ukázány zkráceně.



Příklad

Obrázek:

 →  → Datum/Cas



To znamená:

 Stiskněte tlačítko k zobrazení hlavního menu.

 Ovládacím tlačítkem / listujte na podmenu **Nastavení** a stiskněte **OK**.

Datum/Cas Ovládacím tlačítkem  listujte na funkci a stiskněte **OK**.

Další typy zobrazení:

 /  /  atd.

Na sluchátku stiskněte zobrazené tlačítko.



Zadejte číslice nebo písmena.

Podrobné příklady k zadávání pomocí menu a způsobům zápisu o několika řádcích najdete v dodatku tohoto návodu k použití, str. 67.

Oprava chybného zadání

Pro provedení opravy chybných znaků v textu přejděte pomocí ovládacího tlačítka k chybnému zadání. Poté můžete:

- ◆ pomocí  vymazat znak vlevo od kurzoru,
- ◆ vložit znak vlevo od kurzoru,
- ◆ při zadávání času a data atd. přepsat znak (bliká).

ECO DECT

ECO DECT znamená snížení spotřeby energie díky používání úsporného napájení a navíc snížením rádiového výkonu základny.



Je-li přihlášeno jen **jedno** sluchátko a je postaveno v základně, režim Eko se **aktivuje vždy automaticky**. Rádiový výkon základny je v tomto případě minimalizován.

Snížení rádiového výkonu základny lze nastavit také **ručně** prostřednictvím sluchátka, i když sluchátko nestojí v základně.

S tímto nastavením se snižuje také rádiový výkon v případech, kdy je přihlášeno několik sluchátek.

Sluchátko navíc snižuje rádiový výkon nezávisle na vzdálenosti od základny.

Zapnutí/vypnutí režimu eko:

 →  → **Zakladna** → **Zvláštní funkce** → **Režim Eko**

OK Stiskněte dialogové tlačítko  (= zapnuto).

Při ručním zapnutí režimu Eko se v horním záhlaví displeje zobrazí symbol . Jeli Eko režim **aktivován automaticky** (je přihlášeno pouze jedno sluchátko a to stojí v základně) a k vlastní aktivaci Eko režimu **nedošlo** z menu, pak se symbol na displeji **neobrazí**.

Upozornění:

- Se zapnutým režimem Eko se snižuje dosah základny.
- Režim Eko a případně instalovaná podpora opakovači (viz str. 60) se navzájem vylučují, tzn. nelze využívat obě funkce současně.
- Při používání cizích sluchátek (GAP) a sluchátek starších variant Gigaset a sluchátka **nesnižuje** automaticky rádiový výkon při komunikaci se základnou.

Uvedení základny do provozu – Průvodce instalací

Pro provoz telefonu je nezbytné provést další nastavení. Podporu vám přitom poskytně průvodce instalací.

Pokud jste zatím neprovedli žádná nastavení MSN čísel a vložíte vůbec poprvé sluchátko do nabíječky, bliká po uplynutí asi 20 min. tlačítko zprávy (str. 1).

- ▶ Stisknete tlačítko , tím spustíte průvodce instalací.

Průvodce instalací můžete kdykoliv vyvolat pomocí sluchátka (str. 13).

Následující nastavení můžete provést postupně:

- ◆ Zadání nebo stanovení MSN pro vaši přípojku
- ◆ Nastavení přijímového MSN čísla
- ◆ Nastavení odesílacího MSN čísla

Co je to MSN?

MSN = Multiple Subscriber Number, vícenásobné číslo. Pro přípojku několika přístrojů ISDN můžete zažádat o přidělení až 10 různých telefonních čísel. MSN je některé z **telefonních čísel bez místní předvolby**, které vám bylo přiděleno.

Váš telefon využívá MSN zcela individuálně podle vašeho přání. Přitom rozlišujeme:

- ◆ **Přijímaná MSN čísla:** čísla, na která vám mohou ostatní volat. Přijímové MSN číslo můžete přiřadit určitým interním účastníkům (koncové přístroje). Přichází hovory jsou směřovány pouze na koncové přístroje, kterým je přiděleno přijímané MSN. Koncovými přístroji jsou např. sluchátka nebo hlasové záznamníky.
- ◆ **Odesílané MSN čísla:** čísla která jsou sdělena volaným osobám. Pomocí odesílané MSN operátor provede zúčtování. Každému internímu uživateli můžete pevně přiřadit jedno odesílací MSN číslo.

Možnými interními uživateli jsou:

Sluchátka, kterým můžete přiřadit interní čísla 1 až 6.

Příklad pro přiřazení MSN

Zažádali jste o přidělení čtyř MSN čísel, dvě pro pracovní využití (MSN1, MSN2) a dvě pro soukromé účely (MSN3, MSN4). K jedné základně jsou připojeny čtyři sluchátka. Dvě sluchátka (INT 1 a 2) mají být použita pro pracovní účely a dvě sluchátka (INT 3 a 4) jsou určena pro soukromé účely.



Interní účastník	Přijímaná MSN:	Odesílaná MSN:
Pracovní:		
Sluchátka: INT 1, 2	MSN1 MSN2	MSN1
Soukromé:		
Sluchátka: INT 3	MSN3	MSN3
Sluchátka: INT 4	MSN4	MSN4

Spuštění průvodce instalací a nastavení základny

 →  → **Zakladna** → **ISDN** → **Asistent**

Ano Stiskněte dialogové tlačítko, tím spustíte průvodce instalací.

Nezapomeňte prosím:

- ◆ Jakmile je aktivován průvodce instalací, nemá žádné jiné sluchátko přístup k provedení **nastavení** nabídky na základně.
- ◆ Pokud budete chtít předčasně ukončit průvodce instalací, stiskněte a podržte tlačítko pro ukončení hovoru . Všechny změny, které jste již uložili pomocí **OK**, zůstanou uchovány.
- ◆ Pokud chcete přeskocit určitá nastavení, stiskněte  nebo tlačítko **Ne**.
- ◆ Pokud se chcete vrátit do předchozího nastavení, stiskněte .

Zjištění vlastního telefonního čísla (MSN).

Potvrzením žádosti o udělení přípojky ISDN vám operátor nabídne několik dalších vlastních čísel (MSN). Základna SX680 isdn umožňuje uložit až 10 čísel.

Pokud není na telefonu uloženo zatím žádné MSN číslo, můžete číslo zjistit na ústředně.

Zjistit vlastní čísla (MSN)?

Potvrďte tlačítkem **Ano**.

Na displeji se zobrazí číslo MSN, pokud bylo nalezeno. Čísla MSN jsou vložena a následně je můžete i změnit (str. 13). Pokud nemohla být zjištěna čísla MSN, nepodporuje vaše ústředna tuto funkci. Obdržíte příslušné chybové hlášení.

Vložte vlastní čísla (MSN) ručně a přiřaďte MSN názvy

Zadat vlastní číslo MSN?

Potvrďte tlačítkem **Ano**.



Zadejte MSN. Pokud byla čísla MSN automaticky zjištěna, bylo již číslo vloženo.



Případně přejděte na první řádek a zadejte název (max. 16 míst, nadstandard).



Stiskněte dialogové tlačítko. Záznam bude uložen.

To bude automaticky opakováno u všech MSN. Chcete-li nastavení přeskocit, stiskněte dialogové tlačítko . Vložené MSN byly automaticky přiděleny všem sluchátkům jako příjmové MSN. Dále máte možnost zadat další MSN čísla (až 10).

Nastavení přijímané MSN

Pomocí přijímané MSN budou přijaty příchozí hovory. Čísla MSN přidělená vaší přípojce ISDN můžete libovolně přidělit různým koncovým přístrojům. Jednomu koncovému přístroji můžete přiřadit několika přijímaným MSN.

Nastavit číslo MSN příjemce?

Potvrďte tlačítkem **Ano**.

Přiřazení: <Volba MSN>

V záhlaví bude zobrazeno interní číslo koncového přístroje pro které má přiřazení platit, např. INT 2. Potvrďte tlačítkem **Změnit**.

Zobrazí se seznam vložených MSN. Přiřazená přijímaná MSN jsou označena symbolem ✓. Standardně jsou všem sluchátkům přiřazena všechna čísla MSN jako přijímané MSN.



Vyberte MSN a stiskněte **OK**, tím změníte přiřazení.

Zopakujte tento postup u všech MSN, jejichž přiřazení chcete změnit.



Stisknutím dialogového tlačítka ukončíte přiřazování k tomuto koncovému přístroji

Opakujte akci u všech koncových přístrojů, které jsou přihlášeny k vašemu koncovému přístroji.

Nastavení odesílané MSN

Každému internímu uživateli nebo koncovému přístroji můžete přiřadit jedno ze stávajících odesílaných MSN. Toto číslo je sděleno volanému účastníkovi a operátor vypočte na základě tohoto MSN příslušné hovorné.

Nastavit číslo MSN odesílatele?

Potvrďte tlačítkem **Ano**.

Prirazení: <Volba MSN>

V záhlaví bude zobrazeno interní číslo koncového přístroje pro které má přiřazení platit, např. **INT 2**. Potvrďte tlačítkem **Změnit**.

Zobrazí se seznam vložených MSN. Přiřazené odesílané MSN je označeno symbolem √.



Vyberte MSN a stiskněte **OK**.



Stisknutím dialogového tlačítka ukončíte přiřazování k tomuto koncovému přístroji.

Opakujte akci u všech koncových přístrojů, které jsou přihlášeny k vašemu koncovému přístroji. Potom bude ukončen průvodce instalací. Na displeji se zobrazí **Instalace ukončena**.



Stiskněte a podržte (klidový stav).

Telefon je připraven k použití!

Pokud při používání telefonu vyvstanou nějaké otázky, přečtěte si tipy k odstranění chyb („Otázky a odpovědi“, str. 63) nebo se obraťte na náš zákaznický servis (Customer Care, str. 65).

Přehled menu

Zvolit funkci můžete rychleji než listováním tak, že otevřete menu a potom zadáte kombinaci čísel (tzv. „zkratka“).

Příklad: pro „nastavení vyzvánění externích volání“.

V **klidovém stavu** telefonu stiskněte (otevřít hlavní menu):

1 SMS

Aktivovali jste SMS schránku bez PIN

1-1	Nova SMS			(str. 32)
1-2	Prichozi 0			(str. 35)
1-3	Koncepty 0			(str. 33)
1-4	SMS služby			(str. 37)
1-5	Nastaveni	1-5-1	SMS-centrum	(str. 37)
		1-5-2	Oznameni na c.	(str. 37)
		1-5-3	Typ oznameni	(str. 37)
		1-5-4	Stav	(str. 33)

2 Sluzby site

2-1	Dalsi volba			(str. 19)
2-2	Presmerovani	2-2-1	Externe	(str. 58)
		2-2-2	Interne	(str. 57)
2-3	Zpetne volani			(str. 20)

3 Seznam volani
(str. 28)

4 Extra

4-3	Sledovani zvuku			(str. 44)
4-4	Prenos dat	4-4-2	Bluetooth	(str. 53)
		4-4-3	Telefon.seznam	(str. 25)
4-5	Poplatky	4-5-1	Prehled	(str. 31)
		4-5-2	Nastaveni	(str. 31)
4-6	Zmeskane udalosti			(str. 52)

5 Budik (str. 51)

6 Kalendar (str. 51)

Přehled menu

7 Spavce souboru

7-1	Sporic displeje	(str. 50)
7-2	Foto volajiciho	(str. 50)
7-3	Zvuky	(str. 50)
7-4	Kapacita	(str. 50)

8 Nastaveni

8-1	Datum/Cas	(str. 9)		
8-2	Nastaveni zvuku	8-2-1	Hlasitost sluchatka	(str. 48)
		8-2-2	Vyzvaneni	(str. 48)
		8-2-3	Varovne tony	(str. 50)
8-3	Displej	8-3-1	Sporic displeje	(str. 47)
		8-3-2	Barva displeje	(str. 47)
		8-3-3	Kontrast	(str. 47)
		8-3-4	Podsviceni	(str. 47)
8-4	Prenosna cast	8-4-1	Jazyk	(str. 46)
		8-4-2	Aut.prijem vol.	(str. 48)
		8-4-3	Prihlasit pren.c	(str. 41)
		8-4-4	Vybrat zakladnu	(str. 42)
		8-4-5	Mistni predvolby	(str. 55)
		8-4-6	Reset pren.c.	(str. 55)
8-5	Zakladna	8-5-2	Mel. pri cekani	(str. 60)
		8-5-3	PIN systemu	(str. 59)
		8-5-4	Reset zakladny	(str. 60)
		8-5-5	Zvladni funkce	(str. 11, str. 60, str. 61, str. 61)
		8-5-6	Predn.provozov.	(str. 30)
		8-5-7	ISDN	(str. 55)
		8-5-8	Sezn.volajicich	(str. 29)
		8-6	Zaznamnik	8-6-1



Telefonování

Externí volání

Externí volání jsou volání do veřejné telefonní sítě.

 Zadejte telefonní číslo a stiskněte tlačítko vyzvednutí.

nebo:

 Tlačítko vyzvednutí  stiskněte **dlouze** a potom zadejte telefonní číslo.

Stisknutím tlačítka zavěšení  můžete přerušit volbu čísla.

Během hovoru se zobrazuje délka hovoru nebo při zapnutém zobrazení poplatků za hovor (str. 30) ze zobrazuje poplatek za hovor.

Upozornění:

Volba pomocí telefonního seznamu, seznamu zkrácené volby (Call-by-Call) (str. 1, str. 23) nebo seznamů volání a opakování volby (str. 28/str. 27) vám ušetří opakované zadávání čísel a předvoleb provozovatelů sítí („čísla Call-by-Call“).

Předání volání na headset Bluetooth

Předpoklad: Bluetooth je aktivní, spojení mezi Bluetooth headsetem a sluchátkem je navázáno (viz str. 53).

Stiskněte tlačítko vyzvednutí; navazování spojení se sluchátkem může trvat až 5 sekund.

Pro další podrobnosti k headsetu viz příslušný návod k použití.



Ukončení hovoru

 Stiskněte tlačítko zavěšení.

Přijetí volání

Příchozí volání se na sluchátku signalizuje trojím způsobem: vyzváněním, zobrazením na displeji a blikáním tlačítka hlasitého telefonování .

K přijetí volání máte následující možnosti:

- ▶ Stiskněte tlačítko vyzvednutí .
- ▶ Stiskněte tlačítko hlasitého telefonování .

Jestliže je sluchátko vloženo v nabíječce a je zapnuta funkce **Aut.přijem vol.** (str. 48), přijme sluchátko volání po vyjmutí z nabíječky automaticky.

Jestliže vyzvánění ruší, stiskněte dialogové tlačítko **VyzvVyp.** Volání můžete přijmout ještě po celou dobu, po kterou je zobrazeno na displeji.

Přijetí volání s Bluetooth headsetem

Předpoklad: Bluetooth je aktivní, spojení mezi Bluetooth headsetem a sluchátkem je navázáno (viz str. 53).

Tlačítko vyzvednutí headsetu stiskněte až v okamžiku, kdy headset sám zazvoní (může to trvat až 5 sekund).

Pro další podrobnosti k headsetu viz příslušný návod k použití.

Odmítnutí hovoru

Stiskněte dialogové tlačítko **Odmítn.**

Hovor bude odmítnut pro celou skupinu MSN.

Přenos telefonního čísla

Při příchozím volání se na displeji zobrazí telefonní číslo volajícího, jsou-li splněny následující předpoklady:

- ◆ Váš provozovatel sítě podporuje funkce CLIP, CLI.
 - CLI (Calling Line Identification): přenáší se telefonní číslo volajícího.

Telefonování

- CLIP (Calling Line Identification Presentation): zobrazuje se telefonní číslo volajícího.
- ◆ U svého provozovatele sítě jste si vyžádali službu CLIP .
- ◆ Volající si u svého provozovatele sítě vyžádal službu CLI.

Zobrazení volání při CLIP/CLI

Je-li telefonní číslo volajícího uloženo ve vašem telefonním seznamu, vidíte jeho jméno. Jestliže jste volajícímu přiřadili CLIP obrázek, zobrazí se i tento obrázek. Pokud jste změnilí název MSN (str. 55), zobrazí se.

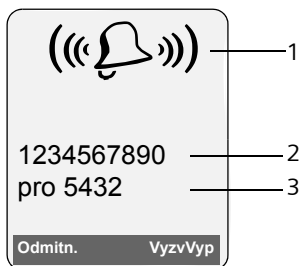

- 1 Symbol vyzvánění
- 2 Číslo nebo jméno volajícího
- 3 Zobrazí se volané MSN

Namísto telefonního čísla se zobrazí:

- ◆ **Externí volani**, jestliže se telefonní číslo volajícího nepřenáší.
- ◆ **Anonymní vol.**, když volající potlačí přenos telefonního čísla.
- ◆ **Nezname volani**, nevyžádal-li si volající službu přenosu telefonního čísla.

Hlasité telefonování

Při hlasitém telefonování nepřidržíte sluchátko u ucha, ale položte jej např. před sebe na stůl. Tak se mohou hovoru účastnit i jiní.

Zapnutí/vypnutí hlasitého telefonování

Zapnutí během volby



Zadejte telefonní číslo a stiskněte tlačítko hlasitého telefonování.

- ▶ Chcete-li nechat někoho naslouchat, měli byste předem informovat svého telefonního partnera.

Přepínání mezi režimem sluchátka a režimem hlasitého telefonování



Stiskněte tlačítko hlasitého telefonování.

Během hovoru je možné zapínat a vypínat hlasité telefonování.

Chcete-li sluchátko vložit během hovoru do nabíječky:

- ▶ Při vkládání podržte stisknuté tlačítko hlasitého telefonování (☎). Jestliže tlačítko hlasitého telefonování (☎) nesvítlí, stiskněte tlačítko znovu.

Změna nastavení hlasitosti hovoru viz str. 48.

Vypnutí zvuku

Během externího hovoru lze vypnout mikrofon sluchátka. Váš partner potom slyší melodii při čekání.



Stiskněte ovládací tlačítko pro vypnutí zvuku u sluchátka.



Stiskněte dialogové tlačítko pro zrušení vypnutí zvuku.

Melodii při čekání lze zapnout a vypnout (str. 60).

Nastavení dalšího hovoru

V závislosti na službách operátora můžete u dalšího hovoru provést následující nastavení:

- ◆ Potlačení přenosu čísla (CLIR) předpokládá, že operátor poskytuje službu „případné potlačení přenosu čísla“.
- ◆ Po uskutečněním hovoru bude nastavení resetováno a číslo bude opět přeneseno, i když toto číslo znovu použijete ze seznamu volaných čísel.
- ◆ Trvalé potlačení čísla, viz str. 57.
- ◆ Stanovení odesílané MSN. Zadalí jste pro sluchátko individuální odesílané MSN (str. 56), chcete však pro další hovor vybrat jiné MSN jako odesílané MSN.
- ◆ Klavesnice zapnutí/vypnutí (str. 62).

Provedení nastavení



→ → Další volba

- ▶ Změnit zadání o více řádcích:

Anonymní

Ano nebo vyberte Ne.

MSN

Výběr odesílané MSN. Další volba bude provedena pomocí tohoto MSN, které bude přeneseno jako informace o čísle volané osobě.

Klavesnice

Ano nebo zvolte Ne.

Volit

Stiskněte dialogové tlačítko.



Zadejte číslo.



Volit

Stiskněte tlačítko vyzvednutí nebo dialogové tlačítko.

Zpětné volání při obsazené lince (CCBS)/v případě neohlášení (CCNR)

Pokud se volaný účastník nehlásí nebo má obsazeno, můžete nastavit funkci zpětného volání.

Předpoklad: ústředna podporuje tuto službu.

Aktivace zpětného volání

Zpet.v.

Stiskněte dialogové tlačítko a vyčkejte na potvrzení ústředny.

Nezapomeňte prosím:

- ◆ Žádost o zpětné volání je automaticky vymazána cca. po 2 hodinách (v závislosti na ústředně).
- ◆ Pokud jste v okamžiku zpětného volání spojení s jiným volajícím, bude zpětné volání přerušeno, dokud nedokončíte hovor.
- ◆ Zpětné volání není přepojeno v případě nastavení funkce přepojení interního hovoru.

Aktivace zpětného volání pro externí zpětný dotaz

Pokud chcete instalovat externí zpětný dotaz (str. 21). Účastník pro zpětný dotaz je obsazen. Můžete aktivovat zpětné volání:

Moznosti

Otevřete menu.

Zpetne volani

Vyberte a stiskněte **OK**.

Přijmutí zpětného volání

Zvoní sluchátko a na displeji se zobrazilo telefonní číslo.

Navázání spojení



Stiskněte tlačítko vyzvednutí.

Slyšíte oznamovací tón. Voláte druhého účastníka hovoru. Je navázáno spojení.

Vymazání zpětného volání

Pokud již nebudete potřebovat zpětné volání, můžete je vymazat dříve, než dojde k navázání spojení:



Stiskněte dialogové tlačítko.

Kontrola a vymazání zpětného volání



Zpětné volání

Vyberte a stiskněte **OK**

(✓ = zpětné volání aktivní).

Na displeji se zobrazí aktuální číslo pro zpětné volání.



Stiskněte dialogové tlačítko.

Zpětné volání zůstává aktivní.

nebo:



Stiskněte dialogové tlačítko.

Zpětné volání bude vymazáno.

Nastavení času pro přerušení spojení

Předpoklad: požádali jste operátora o aktivaci této funkce. S případnými problémy se obraťte na svého provozovatele sítě.

Příprava funkce nastavení času pro přerušení spojení

Pokud jste zažádali o zpřístupnění této funkce, prodlouží se doba k přerušení spojení:



Doba k přerušení spojení se prodlouží o 30 s.

nebo



Doba k přerušení spojení se prodlouží 3 s.

Zjištění volajících

Během hovoru proveďte následující kroky nebo je proveďte okamžitě, jakmile volající zavěsí. Nesmíte stisknout tlačítko pro ukončení hovoru !

Moznosti → Zjistit volajícího

Identifikace volajících je provedeno pomocí ústředny. Výtisk seznamu s čísly volajících a čas a datum volání vám později doručí operátor. Tyto informace obdržíte od vašeho operátora.

Funkce použitelné během hovoru

Telefonování s několika volajícími

Pokud chcete telefonovat s několika účastníky současně, proveďte nejprve zpětný dotaz. Potom můžete střídavě („přepínání“, str. 21) nebo současně („konferenční hovor“, str. 22) hovořit s ostatními účastníky.

Zpětný dotaz

Máte dvě možnosti zpětného dotazu:

- ◆ **Externí zpětný dotaz:** během externího hovoru zavoláte jiného externího uživatele.
- ◆ **Interní zpětný dotaz:** během externího hovoru zavoláte jiného interního uživatele.

Zahájení externího zpětného dotazu



Stiskněte tlačítko R.

nebo:

Zp.dotaz

Stiskněte dialogové tlačítko.



Zadejte číslo nového externího volajícího.

Upozornění:

Spojení můžete navázat také pomocí telefonního seznamu nebo dalších seznamů (str. 23).

Zahájení interního zpětného dotazu





Stiskněte ovládací tlačítko. Spojení s prvním účastníkem bude podrženo.



Zadejte číslo požadovaného interního uživatele.

Upozornění:

Můžete také tlačítkem  vybrat interní číslo (např. INT 1). Potom stiskněte  / **OK** .

Účastník se nehlásí

Ukončit

Stiskněte dialogové tlačítko. Vráťte se k prvnímu volajícímu.

Účastník pro zpětný dotaz je obsazen

Slyšíte obsazovací tón. Můžete aktivovat funkci zpětného volání (str. 19).

- ▶ Vráťte se k původnímu volajícímu.

Účastník se ohlásí

Nyní máte aktivní spojení s novým účastníkem a podržené spojení s původním volajícím.

Máte následující možnosti:

- ◆ Přepínání (str. 21),
- ◆ Konferenční hovor (str. 22),
- ◆ Přepojení hovoru (str. 22).

Přepínání

Můžete střídavě hovořit se dvěma účastníky.

Předpoklad: navázali jste zpětný hovor (str. 21) nebo jste přijali příchozí hovor (str. 22).



Přepínáte mezi oběma hovory.

Ukončení zpětného dotazu/přepínání

Možnosti

Otevřete menu.

Ukončit aktivní

Vyberte a stiskněte **OK**. Právě aktivní hovor bude ukončen. Vráťte se k prvnímu čekajícímu volajícímu.

Nebo:



Stiskněte tlačítko zavěšení. Aktivní spojení bude ukončeno. Externí účastník bude automaticky zavolán.

Pokud aktivní uživatel ukončí spojení, uslyšíte obsazovací tón.

- ▶ Vráťte se k podrženému hovoru.

Pokud ukončí čekající účastník hovor, zůstane aktivní hovor zachován.

Konferenční hovor

Můžete současně hovořit se dvěma účastníky. Konferenční hovor můžete navázat takto:

- ◆ Se dvěma externími uživateli nebo
- ◆ S jedním interním a jedním externím uživatelem.

Předpoklad: Navázali jste zpětný hovor (str. 21) nebo jste přijali příchozí hovor (str. 22).

Navázání konferenčního hovoru

Konfer. Stiskněte dialogové tlačítko.

Ukončení konference

 Stiskněte (klidový stav).

Všechny hovory jsou ukončeny.

Rozpuštění konference použitím (str. 21) zpětného volání

Individ. Stiskněte dialogové tlačítko.

Konference je ukončena, nyní jste opět v režimu přepínání (str. 21). Spojení s externím uživatelem je aktivní.

Předání hovoru

Předání hovoru do jiného sluchátka

Zahájíte **externí** hovor a chcete jej předat na jiné sluchátko.

- ▶ Zahájení **interního** zpětného dotazu(str. 21).

 Stiskněte tlačítko pro ukončení hovoru (i před přihlášením), tím předáte hovor.

Externí předání hovoru – ECT (Explicit Call Transfer)

Zahájíte **externí** hovor a chcete jej předat externímu účastníkovi.

Předpoklady:

- ◆ Provozovatel sítě podporuje tuto službu.

- ◆ Na zařízení Gigaset je aktivována funkce ECT (str. 58).

- ▶ Zahájení **externího** zpětného dotazu(str. 21).

 Stiskněte tlačítko pro ukončení hovoru (i před přihlášením), tím předáte hovor.

Úprava příchozího externího hovoru – CW (Call Waiting)

Předpoklad: je aktivní funkce oznámení příchozího hovoru (str. 57).

Pokud vám během externího hovoru zavolá další externí volající, uslyšíte zvukové upozornění na čekající hovor (krátký tón). Při přenosu telefonního čísla se na displeji zobrazuje číslo, nebo jméno volajícího.

Máte následující možnosti:

Přijetí čekajícího volání – zpětný dotaz

Prijmout Stiskněte dialogové tlačítko. Přijmete čekající hovor, první hovor bude podržen. Oba účastníci budou zobrazeni na displeji, aktivní uživatel je označen.

Můžete přepínat (str. 21), svolat konferenci (str. 22) nebo přepojit hovor (str. 22).

Upozornění:

Pokud je aktivní hlasový záznamník, přijme čekající hovor, pokud jej nepřijmete.

Odmítnutí čekajícího hovoru

Odmítn. Stiskněte dialogové tlačítko.

Odmítnete hovor. Hovor již nebude signalizován. Volající slyší obsazovací tón.

Přepínání účastníků hovoru

 Ukončení aktuálního hovoru. Čekající hovor se stane „běžným“ hovorem.

 Stiskněte tlačítko vyzvednutí, tím přijmete hovor.

Použití telefonního a dalších seznamů

K dispozici máte:

- ◆ telefonní seznam,
- ◆ seznam zkrácené volby (Call-by-Call),
- ◆ seznam opakování volby,
- ◆ seznam SMS,
- ◆ seznam volajících,
- ◆ seznam zmeškaných volání

V telefonním seznamu a seznamu zkrácené volby (Call-by-Call) lze celkem uložit max.

250 záznamů (počet závisí na velikosti jednotlivých záznamů). Telefonní seznam a seznam zkrácené volby (Call-by-Call) sestavujete individuálně pro své sluchátko. Seznamy/záznamy však můžete zaslat ostatním sluchátkům (str. 25).

Telefonní seznam/seznam zkrácené volby (Call-by-Call)

Upozornění:

Pro rychlý přístup k číslu z telefonního seznamu nebo seznamu zkrácené volby (Call-by-Call) můžete číslo uložit pod některé tlačítko.

Telefonní seznam

V **telefonním seznamu** lze ke jménu uložit:

- ◆ až tři telefonní čísla ke každému záznamu (jméno a příjmení),
 - ◆ poznámku VIP a vyzvánění VIP (nadstandardní vybavení),
 - ◆ adresu elektronické pošty (nadstandardní vybavení),
 - ◆ obrázek CLIP (nadstandardní vybavení),
 - ◆ výročí se signalizací.
- Telefonní seznam otevřete v klidovém stavu tlačítkem .

Délka záznamů (telefonní seznam)

3 čísla: každé max. 32 číslic.

Jméno a příjmení: po max. 16 znacích.

E-mailová adresa: max. 60 znaků.

Seznam zkrácené volby (Call-by-Call)

V seznamu zkrácené volby **Call-by-Call** uložte předvolby provozovatelů sítí (tzv. „čísla Call-by-Call“).

- Seznam Call-by-Call otevřete v klidovém stavu tlačítkem .

Délka záznamů

Číslo: max. 32 číslic

Jméno: max. 16 znaků

Uložení čísla do telefonního seznamu

 → **Nový záznam**

- Změnit zadání o více řádcích:

Křestní jméno / Příjmení:

Allespoň do jednoho z polí zadejte jméno.

Telefon / Telefon (Kancelar) / Telefon (Mobil)

Allespoň do jednoho z polí zadejte telefonní číslo.

E-mail

Zadejte e-mailovou adresu.

Vyroci:

Zap. nebo zvolte **Vyp.**

Při nastavení **Zap.:**

Narozeniny-Datum zadejte **Narozeniny (Cas)** a (str. 26) a zvolte typ signalizace: **Narozeniny (Signal)**.

Foto volajících

Případně vyberte obrázek, který se má zobrazovat při volání od daného účastníka (viz Media-Pool, str. 49).
Předpoklad: přenos telefonního čísla (CLIP).

- Uložit změny: (str. 68).

Uložení čísla do seznamu zkrácené volby (Call-by-Call)

 → Nový záznam

► Změnit zadání o více řádcích:

Jmeno:

Zadejte jméno.

Cislo:

Zadejte číslo.

► Uložit změny: (str. 68).

Pořadí záznamů v telefonním seznamu



Záznamy v telefonním seznamu se obecně řadí abecedně podle příjmení. Mezery a číslice přitom mají přednost. Zadáte-li do telefonního seznamu pouze jméno bez příjmení, bude záznam zařazen do pořadí podle jména namísto podle příjmení.

Pořadí řazení je následující:



1. Mezera
2. Číslice (0–9)
3. Písmena (podle abecedy)
4. Ostatní znaky

Chcete-li obejít abecední pořadí záznamů v telefonním seznamu, vložte před jméno mezeru nebo číslici. Takové záznamy se posunou na začátek telefonního seznamu.



Volba záznamu telefonního seznamu/ seznamu zkrácené volby (Call-by-Call)

 /  Otevřete telefonní seznam nebo seznam zkrácené volby (Call-by-Call).

Máte následující možnosti:



- ◆ Pomocí  listujte k požadovanému záznamu, až zvolíte hledané jméno.
- ◆ Zadejte první znak jména (v telefonním seznamu: první znak příjmení, resp. jména, je-li uloženo **pouze** jméno), příp. dolistujte k záznamu pomocí .

Volba pomocí telefonního seznamu/ seznamu zkrácené volby (Call-by-Call)

 /  →  (vyberte záznam)

 Stiskněte tlačítko volání.
Telefonní číslo bude vytočeno.

Správa záznamů telefonního seznamu/ seznamu zkrácené volby (Call-by-Call)

 /  →  (vyberte záznam)

Náhled záznamu

Zobraz. Stiskněte dialogové tlačítko.
Záznam se zobrazí.
Zpět pomocí **OK**.

Změna záznamu

Zobraz. **Zmenit** Stiskněte postupně dialogová tlačítka.

► Proveďte a uložte změny.

Využití dalších funkcí

 /  →  (vybrat záznam)
→ **Možnosti** (otevřít menu)

Pomocí  můžete volit následující funkce:

Použití čísla

Pro změnu a doplnění uloženého čísla nebo uložení nového záznamu – po zobrazení čísla stiskněte .

Změnit záznam

Změna zvoleného záznamu.

Smazat záznam

Smazání zvoleného záznamu.

Záznam jako VIP (pouze telefonní seznam)

Označení telefonního záznamu jako **VIP** (Very Important Person – velmi důležitá osoba) a přidělení určité melodie vyzvánění. Volání VIP pak poznáte podle melodie vyzvánění.

Předpoklad: přenos telefonního čísla (str. 17).

Poslat záznam

Odeslání jednotlivého záznamu na jiné sluchátko (str. 25).

Smazat seznam

Smazání **všech** záznamů v telefonním seznamu nebo v seznamu zkrácené volby (Call-by-Call).

Poslat seznam

Odeslání kompletního seznamu na jiné sluchátko (str. 25).

Volna pamet

Zobrazení zbývajících počtu volných záznamů v telefonním seznamu a seznamu zkrácené volby (Call-by-Call) (str. 23).



Volba přes tlačítka zkrácené volby

- ▶ Stiskněte **dlouze** příslušné tlačítko zkrácené volby (str. 45).

Přenos telefonního seznamu/seznamu zkrácené volby (Call-by-Call) do jiného sluchátka

Předpoklady:

- ◆ Sluchátka příjemce i odesílatele jsou přihlášená ke stejné základně.
- ◆ Druhé sluchátko a základna mohou odesílat a přijímat záznamy telefonního seznamu.

-  /  →  (zvolte záznam)
 → **Moznosti** (otevřete menu)
 → **Poslat zaznam** / **Poslat seznam**
 → **na Interní pr.**

-  Vyberte interní číslo sluchátka příjemce a stiskněte **OK**.

Po zodpovězení dotazu **Odeslat další zaznam?** **Ano** můžete postupně přenést více jednotlivých položek.

Úspěšný přenos je na sluchátku příjemce signalizován hlášením a potvrzovacím tónem.

Upozornění:

Kompletní **telefonní seznam** lze přenést také prostřednictvím datového přenosu, aniž by bylo nutné telefonní seznam otevírat:



-  →  → **Prenos dat**
 → **Telefon.seznam**

Nezapomeňte prosím:

- ◆ Záznamy se shodnými čísly se u příjemce nepřepisují.
- ◆ Přenos se zruší, jestliže telefon zazvoní nebo jestliže je paměť sluchátka příjemce plná.

Přenos telefonního seznamu formou vCard přes Bluetooth

V režimu Bluetooth (viz str. 53) je možné přenášet záznamy telefonního seznamu ve formátu navštívenky vCard, například při výměně záznamů s vaším mobilním telefonem.

-  →  (vyberte záznam)
 → **Moznosti** (otevřete menu)
 → **Poslat zaznam** / **Poslat seznam**
 → **vCard via Bluetooth**

Zobrazí se seznam „Duveryhodna zar.“ (viz str. 54).

-  Vyberte zařízení a stiskněte **OK**.

Příjem vCard přes Bluetooth

Jestliže odešle zařízení ze seznamu „Duveryhodna zar.“ (viz str. 54) navštívenku vCard do vašeho sluchátka, proběhne tento přenos automaticky a na displeji se zobrazí příslušná informace.

Není-li odesílající zařízení uvedeno v seznamu, budete prostřednictvím displeje vyzváni k zadání odsouhlaseného kódu PIN odesílajícího zařízení:

-  Zadejte odsouhlasený kód PIN **odesílajícího** Bluetooth zařízení a stiskněte **OK**.

Přenesená navštívenka vCard je k dispozici jako záznam telefonního seznamu.

Uložení zobrazeného čísla do telefonního seznamu

Do telefonního seznamu můžete převzít ta čísla, která jsou zobrazena v některém ze seznamů, např. v seznamu volajících nebo v seznamu opakování volby, v SMS zprávě nebo během hovoru.

Zobrazí se číslo:

Moznosti → **Poslat do tel.s.**

▶ Zkompletujte záznam, viz str. 23.

Převzetí telefonního čísla/e-mailové adresy z telefonního seznamu

V mnoha situacích můžete otevřít telefonní seznam, např. k převzetí čísla nebo e-mailové adresy. Sluchátko se nemusí nacházet v klidovém stavu.

▶ Podle situace při ovládní otevřete telefonní seznam pomocí  nebo



 Vyberte záznam (str. 24).

Uložení výročí do telefonního seznamu

Ke každému číslu v telefonním seznamu lze uložit datum výročí a čas, ve který má sluchátko upozornit na výročí upozorňovacím zvoněním (tovární nastavení: **Vyroci: Vyp.**).

Výročí se automaticky převezmou do kalendáře (str. 51).

 →  (vyberte záznam; str. 24)

Zobraz. **Zmenit**

Stiskněte postupně dialogová tlačítka.

 Přejděte na řádek **Vyroci:**

 **Zap.** zvolte.

▶ Změnit zadání o více řádcích:

Narozeniny-Datum

Den/měsíc/rok zadejte jako osmimístné číslo.

Narozeniny (Cas)

Hodiny/minuty pro upozorňovací zvonění zadejte jako čtyř-místné číslo.

Narozeniny (Signal)

Vyberte typ signalizace.

▶ Uložit změny: (str. 68).

Upozornění:

Pro upozorňovací zvonění je zadání času nezbytné. Zvolíte-li optickou signalizaci, není zadání času nutné a nastaví se automaticky na 00:00.

Vypnutí výročí

 →  (vyberte záznam; str. 24)

Zobraz. **Zmenit**

Stiskněte postupně dialogová tlačítka.



Přejděte na řádek **Vyroci:**



Vyp. zvolte.

Uložit

Stiskněte dialogové tlačítko.

Upozorňovací zvonění o výročí

Upozorňovací zvonění se na sluchátko signalizuje zvoleným vyzváněním.

Nyní máte následující možnosti:

SMS

Napište zprávu SMS.

Vyp.

Stisknutím dialogového tlačítka potvrdíte a ukončíte upozorňovací zvonění.

Zobrazení zmeškaného výročí

Uplynulé a nepotvrzené výročí se v klidovém stavu připomene **jednorázovým** zobrazením **Termin**.

► Zobrazení termínu:

Termin Stiskněte dialogové tlačítko.

Nyní máte následující možnosti:

SMS Napište zprávu SMS.



Smazat Smazání připomenutí. Po smazání stiskněte dialogové tlačítko  nebo **Zpet**: Po návratu do klidového stavu, **Termin** se již nezobrazí.

Zmeškaná výročí lze prohlížet i později (viz str. 52).

Seznam opakované volby

V seznamu opakování volby je uloženo dvacet telefonních čísel naposledy volaných z daného sluchátka (každý záznam max. 32 číslic). Je-li některé z čísel uloženo v telefonním seznamu, zobrazí se příslušné jméno.

Ruční opakování volby

-  Tlačítko **krátce** stiskněte.
-  Vyberte záznam.
-  Stiskněte znovu tlačítko vyzvednutí. Telefonní číslo se navolí.

Při zobrazení jména můžete pomocí dialogového tlačítka **Zobraz.** zobrazit příslušné číslo.

Správa záznamů seznamu opakování volby

 Tlačítko **krátce** stiskněte.

 Vyberte záznam.

Možnosti Otevřete menu.

Pomocí  můžete volit následující funkce:

Poslat do tel.s.

Uložení záznamu do telefonního seznamu (str. 23).

Autom.opak.volby

Číslo se automaticky vytáčí v pevně stanovených intervalech (min. po 20 sekundách). Přitom bliká tlačítko hlasitého telefonování, „hlasitý poslech“ je zapnutý.

- Po ohlášení účastníka: stiskněte tlačítko vyzvednutí . Funkce je ukončena.
- Účastník se nehlásí: volání se přeruší po přibližně 30 sekundách. Po stisknutí jakéhokoli tlačítka nebo deseti neúspěšných pokusech se funkce ukončí.

Použití čísla (jako v telefonním seznamu, str. 24).

Smazat záznam (jako v telefonním seznamu, str. 24).

Smazat seznam (jako v telefonním seznamu, str. 25).

Vyvolání seznamů tlačítkem zpráv



Tlačítkem zpráv  vyvoláte následující seznamy:

- ◆ Seznam SMS
- ◆ memobox, pokud provozovatel sítě tuto funkci podporuje a schránce memobox je přiřazeno číslo rychlé volby (str. 40).
- ◆ seznam volání

V seznamech jsou zobrazeny hovory a SMS těch MSN čísel, které jsou přiřazeny sluchátku.

Jakmile do seznamu přibude **nový záznam**, zazní upozorňovací tón. Tlačítko  bliká (zhasne po stisknutí tlačítka).

Nová zpráva se v **klidovém stavu** zobrazuje na displeji symbolem:



Symbol	Nová zpráva...
	... v rámci memoboxu
	... v seznamu volání
	... v seznamu SMS

Počet nových položek se ukáže pod příslušným symbolem.

Volba seznamu

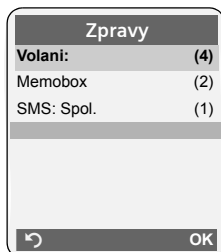
Po stisknutí tlačítka zpráv  se zobrazí pouze seznamy, ve kterých jsou obsaženy zprávy (výjimka: Memobox). Seznamy s novými zprávami jsou označeny tučně:



Pomocí  vyberte seznam. Otevřete ho stisknutím  nebo **OK**.

Jsou-li záznamy k dispozici pouze v jednom seznamu, odpadá volba seznamu a příslušný seznam se zobrazí ihned.

Seznam doručených SMS

Všechny doručené SMS zprávy se ukládají v seznamu doručených zpráv, str. 35.

Seznam volání

Předpoklad: přenos telefonního čísla (CLIP, str. 17).

Seznam volání podle nastaveného způsobu seřazení obsahuje:

- ◆ přijatá volání ()
- ◆ zmeškaná volání

V závislosti na nastaveném typu seznamu se ukládají všechna telefonní čísla posledních 30 příchozích volání nebo pouze zmeškaná volání.

Seznamy volání můžete vyvolat i přes menu:

 → **Seznam volani**

Nastavení typu seznamu volajících

 →  → **Zakladna** → **Sezn.volajících**

Ztracena volani / Vsechna volani

Vyberte a **OK** stiskněte
( = zap).



Dlouze stiskněte (klidový stav).

Položky v seznamu volajících zůstanou při změně typu seznamu zachovány.

Záznam do seznamu

Nové zprávy jsou uvedeny nahoře.

Příklad záznamu v seznamu:

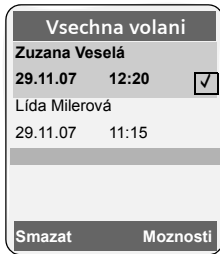

- ◆ Typ seznamu (v záhlaví)
- ◆ Stav záznamu
 - Tučné písmo:** nová položka.
- ◆ Číslo nebo jméno volajícího
 - Telefonní číslo volajícího můžete uložit do telefonního seznamu (str. 26).
- ◆ Datum a čas volání (pokud jsou nastavené, str. 9)
- ◆ Typ záznamu:
 - přijatá volání ()
 - zmeškaná volání

Stiskem dialogového tlačítka **Smazat** smažete označený záznam.

Po zapnutí dialogového tlačítka **Možnosti** můžete pomocí  vybírat další funkce:

Poslat do tel.s.

Uložení čísla do telefonního seznamu.

Smazat seznam

Smazání celého seznamu.

Po opuštění seznamu volání se všechny položky nastaví na stav „stará“, tzn. při příštím vyvolání již nebudou zobrazeny tučně.

Kontrola přijímového MSN čísla

U každého hovoru můžete zobrazit přijímové MSN číslo.

- ▶ Vyberte záznam.



Otevřete menu.

Volane MSN

Vyberte a stiskněte **OK**.

Zobrazí se volané MSN. Pokud jste změnilí název MSN (str. 56), zobrazí se tento název. Tlačítkem **OK** nebo  se vrátíte do seznamu hovorů.

Úsporné telefonování

Telefonujte prostřednictvím provozovatele sítě, v jehož nabídce najdete nejvýhodnější tarify (Call-by-Call). Čísla můžete spravovat v seznamu zkrácené volby (Call-by-Call).

Řetězení čísla Call-by-Call a telefonního čísla

Před telefonní číslo můžete přednastavit konkrétní předvolbu provozovatele sítě („řetězení“).



Otevřete seznam Call-by-Call



Vyberte záznam (číslo Call-by-Call).

Možnosti

Stiskněte dialogové tlačítko.

Použití čísla

Vyberte a stiskněte **OK**.



Vložte číslo nebo ho vyberte z telefonního seznamu (str. 26).



Stiskněte tlačítko vyzvednutí. Obě čísla se navolí.

Automatická předvolba provozovatele sítě (předvolba)



Můžete zadat předvolbu provozovatele sítě (předvolba), která bude při volbě **automaticky** vložena před určitá telefonní čísla.

- ◆ Seznam „**s předvolbou**“ obsahuje „pravidlo“: čísla předvoleb, resp. první číslice čísel, u kterých se má používat číslo Call-by-Call.
- ◆ Seznam „**bez předvolby**“ obsahuje „výjimku z pravidla“.
Příklad:
Zadali jste ve funkci „s předvolbou“ číslo 08. Všechna čísla začínající na 08 jsou volena předvolbou.
Chcete-li však, aby se např. čísla s počátečními číslicemi 081 volila bez předvolby, zadejte do seznamu „bez předvolby“ hodnotu 081.

Při volbě se po stisku tlačítka vyzvednutí/ hlasitého telefonování porovnají **první** číslice voleného čísla s oběma seznamy:

- ◆ Číslo předvolby se volenému číslu nepředřadí, jestliže volené číslo:
 - **žádným** záznamem obou seznamů
 - s jedním záznamem seznamu „**bez předvolby**“
- ◆ Číslo předvolby se umístí dopředu, když první číslice voleného čísla souhlasí **pouze** se záznamem v seznamu „**s předvolbou**“

Uložení čísla předvolby

 →  → **Zakladna** → **Predn.provozov.**
→ **Prednastav.cis.**

 Zadejte nebo změňte číslo předvolby (číslo Call-by-Call).



Uložit Stiskněte dialogové tlačítko.

 **Stiskněte** a podržte (klidový stav).

Uložení nebo změna záznamů v seznamech předvolby

Každý z obou seznamů může obsahovat 20 záznamů o 6 číslicích.

V seznamu „**s předvolbou**“ mohou být v některých zemích čísla již přednastavena. Tak jsou například všechny národní hovory nebo hovory do mobilních sítí **automaticky** spojeny s číslem předvolby, které jste dříve pro tato volání zadali.

 →  → **Zakladna** → **Predn.provozov.**
→ **S prednast.cis. / Bez predn.cis.**

 Vyberte záznam.

Zmenit Stiskněte dialogové tlačítko.

 Zadejte nebo změňte počáteční číslice telefonního čísla.

Uložit Stiskněte dialogové tlačítko.

 **Dlouze** stiskněte (klidový stav).

Dočasné potlačení předvolby

 (stiskněte a podržte) → **Moznosti**
→ **Vyp.prednast.c.**

Trvalá deaktivace předvolby

▶ Číslo předvolby smažte (str. 30).

Zobrazení délky hovoru a hovorného

Zobrazení délky hovoru a nákladů závisí na tom, zda jste zažádali o přenos informací o nákladech:





- ◆ Sdělení informací o nákladech **nebylo zažádáno**: zobrazí se **délka** hovoru.
- ◆ Sdělení informací o nákladech **bylo zažádáno**: zobrazí se **jednotky** hovoru. Jestliže jste nastavili náklady na jednotku a **měnu**, **zobrazí se** cena (hovorné) hovoru.

Nastavení poplatků za jednotku a nastavení měny

 →  → Poplatky → Nastavení

► Změnit zadání o více řádcích:

Za jednotku:

Zadejte náklady na jednotku,
např.     za 6 Centů.

Mena:

Zadejte zkratku měny.

► Uložte změny (str. 68).

Upozornění:

Po provedení změny hodnoty poplatků za jednotku se dosud uložené poplatky smažou.

Zobrazení/smazání hovorného

 →  → Poplatky

→ (nebo systémový -PIN) → Přehled

Zobrazí se **Celkový souhrn** nákladů všech hovorů na všech MSN od data **Od**.

► Tlačítkem  přepnete na účty jednotlivých MSN, které jsou nastaveny na základně. U jednotlivého MSN jsou zobrazena následující data:

Posl. Vol.

Cena posledního hovoru na uvedených MSN. Pokud byl poslední hovor konferenční nebo pokud jste během hovoru přepínali, budou zobrazeny pouze náklady spojení.

Souhrn

Cena všech hovorů na uvedených MSN.

Vymazání záznamů v jednotlivých účtech nebo vymazání přehledu nákladů

 Listování do požadovaného přehledu.

Smazat Stiskněte dialogové tlačítko.

SMS (textové zprávy)

Pro příjem a odesílání SMS zpráv je nejprve třeba nastavit číslo centra SMS služeb.

Předpoklady:

- ◆ Přenos telefonního čísla je pro vaši telefonní přípojku povolen.
- ◆ Váš provozovatel sítě podporuje SMS v pevné síti (příslušné informace obdržíte u provozovatele sítě).
- ◆ Případně jste se u vašeho provozovatele sítě zaregistrovali k odesílání a příjmu SMS zpráv.

SMS zprávy jsou předávány prostřednictvím SMS center provozovatelů sítí. Do vašeho telefonu musíte zadat centrum SMS, jehož prostřednictvím budete zprávy odesílat resp. přijímat. SMS můžete přijímat z **každého** ze zadaných SMS center, jestliže jste se zaregistrovali u svého provozovatele sítě.

Vaše SMS zprávy se odesílají přes **SMS-centrum**, které je zadáno jako **centrum pro odesílání**. K odeslání aktuální zprávy však můžete jako centrum pro odeslání aktivovat libovolné jiné SMS centrum (str. 37).

Není-li zaznamenáno žádné SMS servisní centrum, skládá se SMS menu pouze ze záznamu **Nastavení**. Zznamenejte SMS servisní centrum (str. 37).

Pokyny k psaní SMS najdete v příloze:

- ◆ Zadávání textu viz str. 68.
- ◆ Napište text za podpory funkce EATONI viz str. 69.

Pravidla

- ◆ Jedna SMS zpráva může obsahovat až 612 znaků.
- ◆ Při délce přesahující 160 znaků se SMS zpráva odesílá jako **řetězec** zpráv SMS (až 4 SMS zprávy po 153 znacích).

Nezapomeňte prosím:

- ◆ Z jednoho sluchátka můžete číst, upravovat a mazat pouze ty SMS, které byly přijaty nebo odeslány z nastaveného MSN daného sluchátka. Přirazení MSN sluchátku viz str. 56.
- ◆ Je-li váš telefon připojen k telefonní ústředně, přečtěte si str. 38.
- ◆ Pokud chcete přijímat prostřednictvím několika MSN jedinou SMS, musíte registrovat každé MSN zvlášť u poskytovatele služeb.
- ◆ Přijímané a odesílané MSN musí odpovídat číslu, které je zaregistrováno u vašeho centra SMS (str. 37).

SMS, psaní/odeslání

Psaní zprávy SMS



Nova SMS Vyberte a stiskněte **OK**.



Napište zprávu SMS.

Upozornění:

- Návod k zadávání textu najdete na str. 68 a k psaní s pomocí při vkládání textu EATONI na str. 69.
- Funkce vkládání textu EATONI je při dodání zapnutá. EATONI - vypnout/zapnout viz str. 69.

Odeslání zprávy SMS

 Stiskněte tlačítko vyzvednutí.
nebo:

Moznosti Stiskněte dialogové tlačítko.

Poslat Vyberte a stiskněte **OK**.

SMS Vyberte a stiskněte **OK**.



Zvolte číslo s předvolbou (také v místní síti) z telefonního seznamu nebo seznamu zkrácené volby (Call-by-Call), nebo jej zadejte přímo. Při odesílání SMS na konkrétní uživatelskou schránku SMS: Přidání ID schránky na **konec** čísla.

Poslat Stiskněte dialogové tlačítko. Zpráva SMS bude odeslána.

Upozornění:

- Jste-li během psaní zprávy SMS vyrušeni externím voláním, uloží se text automaticky do seznamu konceptů.
- Je-li paměť plná nebo je funkce SMS základny obsazena jiným sluchátkem, proces se zruší. Na displeji se zobrazí příslušná zpráva. Nepotřebné SMS zprávy vymažte nebo odešlete SMS zprávu později.

Nastavení jazyka zadávání

► Píšete zprávu SMS (str. 32).

Moznosti Stiskněte dialogové tlačítko.

Txt.asist.-jazyk

Zvolte a stiskněte **OK**.

 Zvolte jazyk zadávání a stiskněte **OK**.

 Dvojím **krátkým** stisknutím tlačítka zavěšení se vrátíte do pole k zadávání textu.



Nastavení jazyka zadávání je účinné jen pro aktuální SMS zprávu.

Zpráva o stavu SMS

Předpoklad: Váš provozovatel sítě tuto službu podporuje.

Jestliže jste aktivovali funkci zprávy o stavu, obdržíte po odeslání zprávy SMS s potvrzujícím textem.

Zapnutí/vypnutí zprávy o stavu

 →  → **Nastavení**

Stav Vyberte a stiskněte **OK**
( = zap).

Čtení/smazání zprávy o stavu

► Otevřete seznam doručených zpráv (str. 35), potom:

 Zvolte zprávu SMS se stavem **Stav OK** nebo **Stav není OK**.

Cist Stiskněte dialogové tlačítko.

◆ **Smazání:**

Moznosti Smazat zaznam **OK**.

◆ **Číslo do telefonního seznamu:**

Moznosti Poslat do tel.s. **OK**.

◆ **Smazání celého seznamu:**

Moznosti Smazat seznam **OK**.

Seznam konceptů

SMS zprávu můžete uložit do seznamu konceptů, později ji můžete upravit a odeslat. Seznam konceptů ve sluchátku obsahuje všechny uložené SMS zprávy dle přiřazeného MSN čísla pro odesílání.

Uložení zprávy SMS do seznamu konceptů



► Píšete SMS zprávu (str. 32).

Moznosti Stiskněte dialogové tlačítko.

Uložit zaznam

Vyberte a stiskněte **OK**.

Otevření seznamu konceptů

 →  → **Koncepty**

Zobrazí se první záznam seznamu, například:

1234568890
21.11.07 09:45

SMS (textové zprávy)

Čtení nebo smazání jedné zprávy SMS

► Otevřete seznam konceptů, poté:

 Zvolte zprávu SMS.

Císt Stiskněte dialogové tlačítko. Zobrazí se text. Listujte po řádcích pomocí .

Nebo SMS smažte pomocí

Moznosti Smazat zaznam **OK**.

zprávy SMS, psaní/úprava

► Čtete zprávu SMS ze seznamu konceptů.

Moznosti Otevřete menu.

Můžete volit z následujících možností:

Nova SMS

Napsání nové SMS zprávy a její následné odeslání (str. 33) nebo uložení.

Upravit

Úprava uložené SMS zprávy, následné odeslání (str. 33).

Znakova sada

Text se zobrazí ve vybrané znakové sadě.

Smazání seznamu konceptů

► Otevřete seznam konceptů, poté:

Moznosti Otevřete menu.

Smazat sezn.zpr.



Vyberte, stiskněte **OK** a potvrďte pomocí **Ano**. Seznam se smaže.

 **Dlouze** stiskněte (klidový stav).

Odeslání zprávy SMS na e-mailovou adresu

Pokud váš poskytovatel služeb podporuje službu SMS zpráv na e-mail, můžete odesílat své SMS zprávy také na adresy elektronické pošty.

E-mailová adresa musí být uvedena na začátku textu. SMS zprávu musíte odeslat na e-mailovou službu vašeho centra SMS pro odesílání.

 →  → Nova SMS

E-Mail /  E-mailovou adresu převezměte z telefonního seznamu, nebo ji zadejte přímo. Ukončete ji mezerou nebo dvojtečkou (v závislosti na provozovateli služeb).

 Zadejte text SMS zprávy.

Moznosti Stiskněte dialogové tlačítko.

Poslat Vyberte a stiskněte **OK**.

E-mail Vyberte a stiskněte **OK**. Jestliže není zadané číslo e-mailové služby (str. 37), zadejte ho.

Poslat Stiskněte dialogové tlačítko.

Odeslání SMS zprávy jako fax

SMS můžete odeslat i na fax.



Předpoklad: Váš provozovatel sítě tuto službu podporuje.

► Přijete zprávu SMS (str. 32).

Moznosti Stiskněte dialogové tlačítko.

Poslat Vyberte a stiskněte **OK**.

Fax Vyberte a stiskněte **OK**.

 /  Zvolte číslo z telefonního seznamu nebo jej zadejte přímo. Zadejte telefonní číslo s předvolbou (i v místní síti).

Poslat Stiskněte dialogové tlačítko.

Příjem zpráv SMS

Všechny příchozí SMS zprávy se uloží do seznamu příchozích. Zřetěžené SMS zprávy se zobrazují jako **jedna** SMS zpráva. Je-li tato zpráva příliš dlouhá nebo není-li přenesena celá, bude rozdělena na více jednotlivých SMS zpráv. Protože SMS zpráva v seznamu zůstává i po přečtení, měli byste **pravidelně mazat SMS zprávy ze seznamu**.



Je-li paměť SMS zpráv plná, zobrazí se příslušné hlášení.

- ▶ Smažte již nepotřebné zprávy SMS (str. 35).
- ▶ Můžete vymazat pouze SMS, které byly odeslány na MSN vašeho sluchátka. Pokud je paměť pro SMS obsazená, zobrazí se příslušné hlášení na displeji.

Seznam doručených zpráv

Seznam doručených zpráv obsahuje:

- ◆ Všechny SMS, jejichž MSN je v souladu s odesílacími nebo přijímacími MSN čísly vašeho sluchátka. Pokud nebyly nastaveny žádné MSN, jsou na všech sluchátcích zobrazeny všechny SMS. Aktuální SMS je uvedena na začátku seznamu.
- ◆ SMS, které nebylo možné odeslat z důvodu chyby.

Nové SMS zprávy jsou signalizovány u všech sluchátek Gigaset S68H symbolem  na displeji, blikáním tlačítka zpráv  a upozorňovacím tónem.

Otevření seznamu doručených tlačítkem

 Stiskněte.

Seznam doručených zpráv se zobrazuje následujícím způsobem (příklad):

SMS: Spol. (2) — 1



1 **tučně**: počet nových záznamů **slabě**: Počet načtených záznamů

Stisknutím **OK** otevřete seznam.

Záznam seznamu se zobrazí např. následujícím způsobem:

1234568890
21.11.07 09:45

Otevření seznamu doručených zpráv přes SMS menu

 →  → Prichozí

Čtení nebo smazání jednotlivých SMS zpráv

- ▶ Otevřete seznam doručených zpráv.
- ▶ Dále viz „Čtení nebo smazání jedné zprávy SMS“, str. 34.

Po přečtení nové SMS zprávy je zprávě přiřazen status „Stare“ (už není tučně).

Smazání seznamu doručených zpráv

Budou smazány všechny **nové i staré** SMS zprávy v seznamu.

- ▶ Otevřete seznam doručených zpráv.

Možnosti Otevřete menu.

- ▶ Dále viz „Smazání seznamu konceptů“, str. 34.

SMS, odpověď nebo předání

- ▶ Čtení SMS zprávy (str. 35):

Možnosti Stiskněte dialogové tlačítko.

Máte následující možnosti:

Odpovědet

Přímé napsání SMS odpovědi a její následné odeslání (str. 32).

Upravit

Úprava textu SMS zprávy a následné odeslání (str. 33).

Předání SMS zprávy

- ▶ Přečtete si SMS zprávu (str. 35):

Možnosti Stiskněte dialogové tlačítko.

Poslat Vyberte a stiskněte **OK**. Další viz str. 33.

Uložení čísla do telefonního seznamu

Převzetí čísla odesílatele

- ▶ Otevřete seznam doručených a zvolte SMS zprávu (str. 35).

Moznosti Stiskněte dialogové tlačítko. Další viz str. 26.

Upozornění:

- V rámci vašeho telefonního seznamu si můžete založit telefonní seznam výhradně pro SMS zprávy tak, že před jména těchto záznamů předradíte symbol hvězdičky (*).
- Připojené ID poštovní schránky se převeze do telefonního seznamu.

Uložení/volba telefonní číslo ze SMS zprávy

- ▶ Přečtěte si SMS zprávu (str. 35) a nalistujte místo s telefonním číslem.

Číslice jsou zobrazeny inverzně.

 Stiskněte dialogové tlačítko. Další viz str. 26.

nebo:

 Stisknutím tlačítka vyzvednutí telefonní číslo navolíte.

Chcete-li použít číslo také k odeslání SMS zprávy:

- ▶ Telefonní číslo s místní předvolbou uložte do telefonního seznamu.

Změna znakové sady

- ▶ Čtení SMS zprávy (str. 35):

Moznosti Stiskněte dialogové tlačítko.

Znakova sada

Text se zobrazí ve vybrané znakové sadě.

Kontrola příjmového MSN čísla

Můžete zkontrolovat, na které příjmové MSN číslo budou zaslány zprávy SMS.

- ▶ Otevřete seznam doručených zpráv.

 Otevřete menu.

Volane MSN

Vyberte a stiskněte **OK**. Zobrazí se příjmové MSN číslo.

OK /  Stiskněte tlačítko, tím se vrátíte do úvodního seznamu.

SMS s vizitkou vCard

Příloha je v SMS zobrazena inverzně.

Otevření a uložení vizitky vCard

vCard je elektronická vizitka. vCard může obsahovat:

- ◆ Jméno
- ◆ Soukromé číslo
- ◆ Číslo do práce
- ◆ Číslo mobilního telefonu
- ◆ Narozneniny

Otevření vizitky vCard

- ▶ Otevřete SMS (str. 35), která obsahuje přílohu .

Zobrazit Stiskněte dialogové tlačítko.

Do textu SMS se vrátíte takto:

 **Krátce** stiskněte.

Uložení tel. čísla

Různá čísla z vizitky vCard můžete ukládat postupně.

- ▶ Otevřete SMS ke čtení (str. 35).
- ▶ Otevření přílohy s vizitkou vCard

 Výběr čísla.

Uložit Stiskněte dialogové tlačítko.

Když ukládáte číslo, bude automaticky otevřen telefonní seznam. Bude importováno číslo a jméno. Pokud je na vizitce vCard uloženo datum narození, bude toto datum převzato do telefonního seznamu jako výročí.

- ▶ Případně upravte a uložte záznam v seznamu. Vráťte se automaticky k vizitce vCard.

Oznámení prostřednictvím SMS

Můžete se nechat informovat o.

Předpoklad: u zmeškaných volání se musí přenést číslo volajícího (CLI).

Oznámení odejde na váš mobilní telefon nebo na jiný přístroj podporující přenos SMS zpráv.

K tomu potřebujete pouze uložit telefonní číslo, na které má být oznámení přeměřováno (číslo oznámení), a nastavit způsob oznámení.

Uložení čísla pro SMS oznámení

 →  → **Nastavení** → **Oznameni na c.**

 Zadejte číslo, na které se má zpráva SMS odeslat.

Uložit Stiskněte dialogové tlačítko.

 **Dlouze** stiskněte (klidový stav).

Pozor:

Pro oznámení zmeškaných volání **nezadávejte** číslo vaší vlastní pevné linky. To by mohlo způsobit nekonečnou smyčku poplatků.

Nastavení způsobu oznámení

 →  → **Nastavení** → **Typ oznameni**

▶ Případně změňte zadání o více řádcích:

Ztracena volani:

Zap. nastavte, pokud má být odeslána SMS zpráva s oznámením.

▶ Uložte změny (str. 68).

Nastavení SMS centra

Zadání/změna SMS centra

▶ O nabízených službách a zvláštních podmínkách provozovatele služeb se informujte ještě **před provedením nového zadání**, resp. před smazáním přednastavených telefonních čísel.

 →  → **Nastavení** → **SMS-centrum**

 Zvolte SMS centrum (např. 1 **SMS-centrum**) a stiskněte **OK**.

▶ Změnit zadání o více řádcích:

Centr.SMS:

Ano vyberte, jestliže mají být SMS zprávy odesílány přes toto SMS centrum. U SMS center 2 až 4 platí nastavení jen pro příští SMS zprávu.

SMS:

Stiskněte dialogové tlačítko **Zmenit**. Vložte číslo služby SMS.

E-mail:

Stiskněte dialogové tlačítko **Zmenit**. Vložte číslo e-mailové služby.

▶ Uložte změny (str. 68).

Odeslání SMS přes jiné SMS centrum

▶ SMS centrum (2 až 4) aktivujte jako centrum k odesílání SMS zpráv.

▶ Odešlete SMS zprávu.

Toto nastavení platí pouze u SMS zprávy, která bude odeslána jako další. Potom se opět automaticky nastaví **SMS-centrum 1**.

Informační služby prostřednictvím SMS

Od provozovatele služeb si můžete nechat posílat prostřednictvím SMS zpráv určité informace (např. předpověď počasí nebo tažená čísla). Celkem lze uložit až 10 informačních služeb. Informace o nabízených informačních službách a jejich cenách získáte u svého provozovatele služeb.

Informační služby, zřízení/objednání

Objednání informační služby

 →  → **SMS služby**

 Zvolte informační službu.

Poslat Stiskněte dialogové tlačítko.

SMS (textové zprávy)

Zřízení informační služby

- ▶ Vyberte prázdnou položku, případně ji nejdříve smažte. Poté:

Zmenit Stiskněte dialogové tlačítko.



Příp. zadejte kód, označení a cílové tel. číslo.

Uložit Stiskněte dialogové tlačítko.

Změna záznamu informační služby

- ▶ Zvolte informační službu (viz výše). Poté:

Moznosti Otevřete menu.

Zmenit zaznam

Vyberte a stiskněte **OK**.



Příp. změňte kód, označení a cílové tel. číslo.

Uložit Stiskněte dialogové tlačítko.

Vymazání informační služby

- ▶ Zvolte informační službu (viz výše). Poté:

Moznosti Otevřete menu.

Smažat zaznam

Vyberte a stiskněte **OK**.

SMS zprávy na telefonních ústřednách

- ◆ SMS zprávu můžete přijmout pouze v **případě, že je** přenos telefonního čísla (CLIP) zprostředkován **až na pobočku telefonní ústředny**. Vyhodnocení CLIP telefonního čísla SMS centra probíhá ve vašem telefonu **Gigaset**.
- ◆ Telefonnímu číslu SMS centra musíte příp. předřadit provolbu do veřejné sítě (v závislosti na telefonní ústředně). V případě pochybností vyzkoušejte telefonní ústřednu např. odesláním SMS zprávy na své vlastní číslo: jednou s provolbou a jednou bez provolby.

- ◆ Při odeslání SMS zprávy je vaše telefonní číslo odesílatele případně odesláno bez čísla pobočky. V takovém případě nemůže příjemce odeslat přímou odpověď.

Odeslání a příjem SMS zpráv **na ISDN ústřednách** je možné pouze přes MSN číslo přidělené vaší základně.

Zapnutí/vypnutí funkce SMS

Po vypnutí již nemůžete přijímat SMS jako textové zprávy a z telefonu již nelze SMS zprávy ani odesílat.

Nastavení, která jste provedli pro odesílání a přijímání SMS zpráv (čísla SMS center), i záznamy v seznamech doručených zpráv a konceptů, zůstanou i po vypnutí uložena.



Otevřete menu.



Zadejte číslice.



Vypněte funkci SMS zpráv.

nebo:



Zapněte funkci SMS zpráv (tovární nastavení).

Oznámení přes SMS zprávu

Chybové kódy při odeslání

E0	Je zapnuto trvalé potlačení telefonního čísla (CLIR) nebo není povolen přenos telefonního čísla.
FE	Chyba během přenosu SMS zprávy.
FD	Chyba při navazování spojení se SMS centrem, viz sekce „Otázky a odpovědi“.

Vlastní pomoc v případě chyb

V následující tabulce jsou uvedeny chybové situace a jejich možné příčiny a také pokyny k odstranění těchto chyb.

<p>Není možné odesílat zprávy.</p> <ol style="list-style-type: none"> 1. Funkce „přenos telefonních čísel“ (CLIP) není aktivovaná. <ul style="list-style-type: none"> ▶ Požádejte svého provozovatele služeb o aktivaci této služby. 2. Přenos SMS zprávy byl přerušen (např. voláním). <ul style="list-style-type: none"> ▶ SMS zprávu znovu odešlete. 3. Provozovatel sítě nepodporuje tuto službu. 4. Pro SMS centrum aktivované jako centrum pro odesílání není zaznamenáno žádné číslo, nebo je zaznamenané číslo chybné. <ul style="list-style-type: none"> ▶ Zaznamenejte číslo (str. 37).
<p>Obdrželi jste SMS zprávu, jejíž text není kompletní.</p> <ol style="list-style-type: none"> 1. Paměť telefonu je plná. <ul style="list-style-type: none"> ▶ Smažte staré SMS zprávy (str. 35). 2. Provozovatel služeb ještě nepřenesl zbývající část SMS zprávy.
<p>Nedostáváte již žádné SMS zprávy.</p> <p>Je zapnuté přesměrování (předání) volání s příznakem Kdy: Ihned nebo je u memoboxu aktivní přepojení volání Ihned.</p> <ul style="list-style-type: none"> ▶ Změňte přepojení volání.
<p>SMS zpráva je předčítána.</p> <ol style="list-style-type: none"> 1. Není nastavena služba „zobrazení telefonního čísla“. <ul style="list-style-type: none"> ▶ Požádejte svého poskytovatele služeb o aktivaci této služby (zpoplatněno). 2. Provozovatel mobilní sítě a provozovatel SMS služby pevné sítě neuzavřeli dohodu os polupráci. <ul style="list-style-type: none"> ▶ Informujte se u provozovatele SMS služby pevné sítě. 3. Koncový přístroj je u provozovatele SMS služby evidován jako přístroj, který nepracuje s SMS v pevné síti, tzn. nejste u něho nadále registrováni. <ul style="list-style-type: none"> – Nechejte přístroj (znovu) zaregistrovat k příjmu SMS zpráv.

Příjem pouze přes den.

Koncový přístroj je v databázi Vašeho provozovatele SMS služby evidován jako přístroj, který nepracuje s SMS zprávami v pevné síti, tzn. nejste u něho nadále registrováni.

- ▶ Informujte se u provozovatele SMS služby pevné sítě.
- ▶ Nechejte přístroj (znovu) zaregistrovat k příjmu SMS zpráv.

Použití Memoboxu

Memobox je hlasová schránka vašeho provozovatele sítě umístěná v síti. Schránku Memobox můžete používat až **po aktivaci** u svého provozovatele sítě.

Přřazení rychlé volby Memoboxu

Při rychlé volbě tak můžete přímo navolit schránku Memobox.

Pro rychlou volbu je přednastaven Memobox, hlasová schránka v síti. Zbývá pouze zadat telefonní číslo Memoboxu.

Přřazení Memoboxu rychlé volbě a zadání telefonního čísla Memoboxu

 →  → Zaznamník → Obsadit tlač. 1

Memobox Vyberte a stiskněte **OK**
( = zap).

 Zadejte číslo memoboxu.



Uložit Stiskněte dialogové tlačítko.

 **Stiskněte** a podržte
(klidový stav).

Nastavení rychlé volby je platné pro všechna sluchátka Gigaset S68H.

Volání Memoboxu

 **Stiskněte** a podržte. Budete spojeni přímo s Memoboxem.

 Případně stiskněte tlačítko hlasitého telefonování (). Slyšíte nahlas ohlašovací zprávu Memoboxu.

Zobrazení hlášení Memoboxu

Jestliže pro vás Memobox přijme novou zprávu, zavolá vám. Jestliže jste si vyžádali službu přenosu telefonního čísla, na displeji se zobrazí telefonní číslo Memoboxu. Přijmete-li volání, přehraje vám Memobox nové zprávy. Pokud volání nepřijmete, uloží se číslo záznamníku v síti do seznamu odchozích volání a tlačítko zpráv bliká (str. 28).

Použití více sluchátek

Přihlášení sluchátka

Ke své základně můžete přihlásit až šest sluchátek.

Sluchátko Gigaset S68H může být přihlášeno až ke čtyřem základnám.

Nezapomeňte prosím:

Po úspěšném přihlášení jsou pro toto sluchátko použity všechny MSN jako MSN čísla pro příjem a první MSN jako MSN číslo pro odesílání.

Automatické přihlášení sluchátka Gigaset S68H k základně Gigaset SX680 isdn

Předpoklad: sluchátko není ještě připojeno k žádné základně.

Přihlášení sluchátka k základně probíhá automaticky.

- ▶ Sluchátko postavte do základny displejem směrem dopředu.

Přihlašování zařízení může trvat až 5 minut. Během této doby je na displeji zobrazeno **Proces prihlas.** a bliká název základny například **Zakladna 1**.

Po úspěšném přihlášení se zobrazí na displeji sluchátka interní číslo, např. **INT 2** pro číslo 2. Sluchátko obdrží nejnižší volné interní číslo (1-6). Jsou-li všechna interní čísla 1-6 obsazená, bude přepsáno číslo 6, jestliže se sluchátko číslo 6 nachází v klidovém stavu.

Upozornění:

- Automatické přihlášení je možné pouze pokud se ze základny nebo z daného sluchátka netelefonuje.
- Každé stisknutí tlačítka přeruší automatické přihlašování.
- Pokud nefunguje automatické přihlašování, je potřeba přihlásit sluchátko manuálně.
- Název sluchátka lze změnit (viz str. 44).

Ruční přihlášení sluchátka Gigaset S68H k základně Gigaset SX680 isdn

Ruční přihlášení sluchátka musíte provést na sluchátku a na základně.

Po úspěšném přihlášení se sluchátko vrátí do klidového stavu. Na displeji se zobrazí interní číslo sluchátka, např. **INT 1**. V opačném případě proces zopakujte.

Na sluchátku

 →  → **Prenosna cast**
→ **Prihlasit pren.c**

 Vyberte základnu, například **Zakladna 1**, a stiskněte **OK**.

 Zadejte systémový kód PIN základny (tovární nastavení: 0000) a stiskněte **OK**.

Na displeji bliká např. **Zakladna 1**.

Na základně

Do 60 s stiskněte na základně (str. 1) **tlačítko přihlášení/paging a podržte je** (cca. 3 s).

Přihlášení jiných sluchátek

Přihlášení jiných sluchátek Gigaset a sluchátek jiných přístrojů GAP proveďte následujícím způsobem.

Na sluchátku

- ▶ Zahajte přihlášení sluchátka podle příslušného návodu k obsluze.

Na základně

Stiskněte tlačítko přihlášení/paging na základně (str. 1) **a podržte je** (cca. 3 s).

Odhlášení sluchátek

Z každého přihlášeného sluchátka Gigaset S68H můžete odhlásit jakékoliv jiné přihlášené sluchátko.

 Otevřete seznam interních účastníků.
Sluchátko, které právě používáte, je označeno symbolem <.

 Vyberte interního účastníka, který se má odhlásit.

Moznosti Otevřete menu.

Odhlásit přen.c.

Zvolte a stiskněte **OK**.

 Zadejte aktuální systémový kód PIN a stiskněte **OK**.

Ano Stiskněte dialogové tlačítko.

Hledání sluchátka („paging“)

Sluchátko můžete najít pomocí základny.

- ▶ Na základně (str. 1) **stiskněte krátce** tlačítko přihlášení/paging.
- ▶ Všechna sluchátka zazvoní („Paging“), i když jsou tóny vyzvánění vypnuté.

Ukončení hledání

- ▶ Stiskněte **krátce** tlačítko pro přihlášení/paging na základně, nebo stiskněte tlačítko pro přijetí hovoru  na sluchátku.

Změna základny

Pokud je sluchátko přihlášené k několika základnám, můžete je nastavit na určitou základnu nebo na základnu s nejlepším příjmem (**Nejlepší základ.**).

 →  → **Prenosna cast**
→ **Vybrat základnu**

 Vyberte jednu z přihlášených základen nebo **Nejlepší základ.** a stiskněte **OK**.

Interní volání

Hovory mezi sluchátky přihlášenými k téže základně jsou zdarma.

Volání určitého sluchátka

 Zaveďte interní volání.

 Zadejte číslo sluchátka.

nebo:

 Zaveďte interní volání.

 Vyberte sluchátko.

 Stiskněte tlačítko vyzvednutí.

Volání všech sluchátek („hromadné volání“)

 Zaveďte interní volání.

 Stiskněte tlačítko s hvězdičkou.

nebo

Na všechny vyberte a

 Stiskněte tlačítko vyzvednutí.



Budou volána všechna sluchátka.

Ukončení hovoru

 Stiskněte tlačítko zavěšení.

Předání hovoru do jiného sluchátka

Externí hovor můžete předat (přepojit) na jiné sluchátko.

-  Otevřete seznam sluchátek. Externí účastník slyší při čekání melodii, jestliže je zapnutá (viz str. 60).
-  Vyberte sluchátko nebo vyberte **Na všechny** a stiskněte **OK**.

Po ohlášení interního volaného účastníka:

- Případně ohlaste externí hovor.

-  Stiskněte tlačítko zavěšení.

Externí hovor se přepojí na jiné sluchátko.

Jestliže se interní účastník **nehlásí** nebo je obsazeno, stiskněte dialogové tlačítko

Ukončit pro návrat do externího hovoru.



Při přepojení můžete také stisknout tlačítko ukončení , předtím, než interní účastník hovor přijme.

Jestliže se potom interní účastník nehlásí nebo má obsazeno, vrací se volání automaticky zpět k vám (na displeji se zobrazí **Vracene volani**).

Interní zpětné dotazy/konference

Hovoříte s **externím** účastníkem, současně můžete zavolat **interního** účastníka a položit mu zpětný dotaz nebo můžete vést konferenci mezi všemi třemi účastníky.

Vedete **externí** hovor:

-  Otevřete seznam sluchátek. Externí účastník slyší při čekání melodii, jestliže je zapnutá (viz str. 60).
-  Vyberte sluchátko a stiskněte **OK**.

Jestliže se interní účastník **nehlásí** nebo je obsazeno, stiskněte dialogové tlačítko **Ukončit** pro návrat do externího hovoru.

Po ohlášení interního volaného účastníka buď:

- Moznosti** Stiskněte dialogové tlačítko.

Ukončit aktivní

Vyberte a potvrďte.
Jste opět spojeni s externím účastníkem.

nebo:

- Konference** Stiskněte dialogové tlačítko. Všichni tři účastníci jsou vzájemně spojeni.

Ukončení konference

-  Stiskněte tlačítko zavěšení.

Stiskne-li **interní** účastník tlačítko zavěšení , zůstává spojení mezi druhým sluchátkem a externím účastníkem zachováno.

Přijetí/odmítnutí druhého volání

Obdržíte-li během **interního** hovoru **externí** volání, slyšíte ohlašovací tón čekajícího volání (krátký tón). Při přenosu telefonního čísla se na displeji zobrazuje číslo, volajícího.

Přerušení interního volání, přijetí externího volání

- Přijmout** Stiskněte dialogové tlačítko.

Interní hovor je **ukončen**. Jste spojeni s externím volajícím.

Odmítnutí externího volání

- Odmítn.** Stiskněte dialogové tlačítko.

Upozorňovací tón druhého volání se vypne. Zůstáváte spojeni s interním účastníkem. Vyzvánění je nadále slyšet na dalších přihlášených sluchátkách.

Změna názvu sluchátka

Po přihlášení jsou automaticky uděleny názvy „INT 1“, „INT 2“ atd. Tyto názvy můžete změnit. Název smí být nejvýše desetimístný. Změněný název se zobrazí v seznamu každého sluchátka.

 Otevřete seznam sluchátek. Vlastní sluchátko je označeno symbolem <.

 Vyberte sluchátko.

Změnit Stiskněte dialogové tlačítko.

 Zadejte název.

Uložit Stiskněte dialogové tlačítko.

Změna interního čísla sluchátka

Sluchátko obdrží při přihlášení **automaticky** nejnižší volné číslo. Jsou-li všechna čísla obsazena, bude přepsáno číslo 6, jestliže se toto sluchátko nachází v klidovém stavu. Interní číslo všech přihlášených sluchátek (1 - 6) lze změnit.

 Otevřete seznam sluchátek. Vlastní sluchátko je označeno symbolem <.

Moznosti Otevřete menu.

Změnit číslo

Zvolte a stiskněte **OK**. Zobrazí se seznam sluchátek.

 Aktuální číslo bliká. Vyberte sluchátko.

 Zadejte nové interní číslo (1–6). Dosavadní číslo sluchátka se přepíše.

Uložit Stisknutím uložíte zadání.

 **Stiskněte** a podržte (klidový stav).

Pokusíte-li se přidělit již obsazené interní číslo, uslyšíte chybový tón (sestupná řada tónů).

► Postup opakujte s volným číslem.

Použití sluchátka k funkci dětská chůva

Když je režim dětská chůva zapnutý, uložené cílové číslo se zavolá po dosažení určené hladiny hluku. Jako cílové číslo můžete v sluchátku uložit interní nebo externí číslo.

Funkce dětská chůva externího čísla se přeruší po přibližně 90 sekundách. Funkce dětská chůva na interním čísle (sluchátku) se přeruší po přibližně 3 minutách (podle základny). Při funkci dětská chůva jsou všechna tlačítka až na tlačítko zavěšení zablokovaná. Reprodukční sluchátka je ztlumený.

V režimu dětská chůva se přichází volání signalizují na sluchátku **bez vyzvánění** a zobrazují se pouze na displeji. Vypnuté jsou i upozorňovací tóny.

Když přijmete přichází volání, režim dětská chůva se v době telefonátu přeruší, funkce **zůstává** zapnutá.

Když sluchátko vypnete, režim dětská chůva se ukončí.

Pozor!

- Při uvedení do provozu vždy zkontrolujte funkčnost. Vyzkoušejte např. citlivost. Zkontrolujte vytváření spojení při přeměrování funkce dětská chůva na externí číslo.
- Zapnutá funkce podstatně zkracuje provozní dobu sluchátka. Sluchátko příp. postavte do nabíječky. Tím zamezíte vybití akumulátorů.
- Sluchátko by mělo být od dítěte vzdáleno nejlépe 1 až 2 metry. Mikrofon musí směřovat k dítěti.
- Spojení, na které je funkce dětská chůva směřováno, nesmí být zablokováno zapnutým hlasovým záznamníkem.

Zapnutí funkce dětská chůva a zadání cílového čísla

 →  → Sledování zvuku

► Změnit zadání o více řádcích:

Sledov.zv.:

Pro zapnutí vyberte **Zap.**

Alarm na:

Externí číslo: Vyberte číslo z telefonního seznamu (stiskněte tlačítko ) nebo zadejte číslo přímo.

Interní číslo: **Moznosti** → INT → **OK**

→  (vyberte sluchátko nebo

Na všechny, pokud chcete volat všechna sluchátka) → **OK**.

Citlivost:

Nastavte citlivost na úroveň hluku (nízka nebo vysoká).

► Stisknutím **Uložit** uložíte nastavení.

Změna nastaveného cílového čísla

 →  → Sledování zvuku

 Přejděte na řádek **Alarm na:**



<C nebo **Smazat**

Smažte aktuální číslo.

► Zadejte číslo a uložte je tak, jak je popsáno v části „Zapnutí funkce dětská chůva a zadání cílového čísla“ (str. 45).

Externí vypnutí funkce dětská chůva

Předpoklady: telefon musí podporovat tónovou volbu a funkce dětská chůva jde na externí cílové číslo.

► Přijměte volání vyvolané funkcí dětská chůva a stiskněte tlačítka  .

Po ukončení spojení se funkce vypne. Potom už funkce dětská chůva není aktivní. Zbývající nastavení funkce dětská chůva na sluchátku (např. vypnuté zvonění) zůstanou však zapnutá, dokud na sluchátku nestisknete dialogové tlačítko **Vyp.**



Pokud chcete sledování opět aktivovat se stejnými čísly:

► Aktivaci znovu zapněte a uložte pomocí **Uložit** (str. 45).

Nastavení sluchátka

Sluchátko je přednastaveno již z výroby. Nastavení však můžete podle potřeby individuálně měnit.

Rychlý přístup k funkcím a čísům

Levé dialogové tlačítko a číselná tlačítka  a  až  můžete obsadit vždy jedním telefonním číslem nebo jednou funkcí. Pravé dialogové tlačítko je již obsazeno funkcí. Obsazení můžete změnit.

Výběr čísla nebo spuštění funkce potom probíhá jedním stisknutím tlačítka.

Obsazení číselného/levého dialogového tlačítka

Předpoklad: číselné tlačítko nebo levé dialogové tlačítko ještě není obsazeno číslem ani funkcí.

► Stiskněte dialogové tlačítko  nebo stiskněte a **podržte** číselné tlačítko.

Otevře se seznam možných obsazení tlačítek. K výběru je následující:

Zkrácená volba / Vlastní seznam

Obsazení tlačítka telefonním číslem z telefonního seznamu nebo seznamu zkrácené volby (Call-by-Call).

Otevře se telefonní seznam, resp. seznam zkrácené volby (Call-by-Call).

► Vyberte položku a stiskněte **OK**.

Jestliže smažete nebo změníte záznam v telefonním seznamu, resp. v seznamu zkrácené volby (Call-by-Call), neprojeví se to v obsazení číselných, resp. dialogových tlačítek.

INT

Interní volání (viz str. 42).

Nastavení sluchátka

SMS

Obsazení tlačítka s menu funkcí SMS (viz str. 32).

SMS služby

Obsazení tlačítka menu nabídkou pro objednání informační služby (str. 37).

SMS oznámení

Obsazení tlačítka s menu k zapnutí oznámení prostřednictvím SMS (str. 37).

Sledování zvuku

Obsazení tlačítka menu nabídkou pro nastavení a zapnutí funkce dětská chůva (viz str. 44).

Budík

Obsazení tlačítka menu nabídkou k nastavení a zapnutí budíku (viz str. 51).

Kalendář

Vyvolání kalendáře/zadání nového termínu.

Bluetooth

Obsazení tlačítka menu nabídkou pro Bluetooth.

Je-li levé dialogové tlačítko obsazeno, zobrazí se v dolním řádku displeje zvolená funkce resp. jméno u telefonního čísla v telefonním seznamu resp. v seznamu zkrácené volby (Call-by-Call).

Spuštění funkce, navolení čísla

V klidovém stavu sluchátka stiskněte a **podržte** číselné tlačítko nebo **krátce** stiskněte levé dialogové tlačítko.

V závislosti na obsazení tlačítka:

- ◆ Čísla se přímo navolí.
- ◆ Otevře se menu funkce.

Změna obsazení tlačítka

Dialogové tlačítko

- ▶ Stiskněte a **podržte** levé nebo pravé dialogové tlačítko.

Otevře se seznam možných obsazení tlačítek.

- ▶ Dále postupujte jako při první obsazování tlačítka, viz (str. 45).

Číselné tlačítko

- ▶ Stiskněte **krátce** číselné tlačítko.

Zmenit

Stiskněte dialogové tlačítko. Zobrazí se seznam možných obsazení tlačítek.

- ▶ Dále postupujte jako při první obsazování tlačítka, viz (str. 45).

Změna jazyka na displeji

Texty na displeji může přístroj zobrazovat v různých jazycích.

 →  → **Prenosna cast** → **Jazyk**

Aktuální jazyk je označen .



Vyberte jazyk a stiskněte **OK**.



Stiskněte a **podržte** (klidový stav).

Jestliže jste nedopatřením nastavili nesrozumitelný jazyk:

 **8 tuv** **4 ghi** **1 oo**



Stiskněte postupně tato tlačítka.



Vyberte správný jazyk a stiskněte **OK**.



Nastavení displeje

Můžete volit ze čtyř barevných schémat a několika stupňů kontrastu.

 →  → Displej

Barva displeje

Vyberte a stiskněte **OK**.

 Vyberte barevné schéma a stiskněte **OK** ( = aktuální barva).

 Stiskněte krátce.

Kontrast Vyberte a stiskněte **OK**.

 Vyberte kontrast.

Uložit Stiskněte dialogové tlačítko.

 Stiskněte a podržte (klidový stav).

Nastavení spořiče displeje

V klidovém stavu může přístroj zobrazovat jako spořič displeje obrázek ze Spavce souboru (str. 49) nebo přesný čas. Nahrazuje běžné zobrazení v klidovém stavu. Tím lze překrýt datum, čas a název.

V určitých situacích se spořič displeje nezobrazuje, například během hovoru nebo je-li sluchátko odhlášeno.

Je-li spořič displeje aktivní, je bod menu **Sporic displeje** označen symbolem .

 →  → Displej → Sporic displeje

Zobrazí se aktuální nastavení.

► Změnit zadání o více řádcích:

Aktivace:

Vyberte **Zap.** (spořič displeje se zobrazí) nebo vyberte **Vyp.** (bez spořiče displeje).

Vyber:

Příp. změňte spořič displeje (viz níže).

► Uložit změny: (str. 68).

Překrývá-li spořič displeje zobrazení, stiskněte **krátce**  k zobrazení klidového displeje s hodinami a datem.

Změna spořiče displeje

 →  → Displej → Sporic displeje

 Přejděte na řádek **Vyber:**

Zobraz. Stiskněte dialogové tlačítko. Zobrazí se aktivní spořič displeje.

 Vyberte spořič displeje a stiskněte **OK**.

► Uložit změny: (str. 68).

Nastavení podsvícení displeje

V závislosti na tom, zda je nebo není sluchátko vloženo v nabíječce, můžete nastavit podsvícení displeje. Je-li podsvícení zapnuté, svítí displej trvale s polovičním jasem.

 →  → Displej → Podsviceni

Zobrazí se aktuální nastavení.

► Změnit zadání o více řádcích:

V nabíječce

Vyberte **Zap.** nebo vyberte **Vyp.**

Mimo nabíječku

Vyberte **Zap.** nebo vyberte **Vyp.**

Upozornění:

Při nastavení **Zap.** se může podstatně zkracovat pohotovostní doba sluchátka.

Uložit Stiskněte dialogové tlačítko.

 Stiskněte a podržte (klidový stav).

Automatické přijetí volání - zapnutí/vypnutí

Jestliže jste zapnuli tuto funkci a jste voláni, přijmete volání pouhým vyjmutím sluchátka z nabíječky, aniž byste museli stisknout tlačítko vyzvednutí .

 →  → **Prenosna cast**

Aut.prijem vol.

Vyberte a stiskněte **OK**
( = zapnuto).



Stiskněte a podržte
(klidový stav).

Změna hlasitosti hlasitého telefonování/sluchátka

Hlasitost hlasitého telefonování lze nastavit v pěti stupních a hlasitost sluchátka ve třech stupních.

V klidovém stavu:

 → **Hlasitost sluchatka**



Nastavte hlasitost sluchátka.



Přejděte na řádek **Reproduktor**:



Nastavte hlasitost hlasitého telefonování.

Uložit

Případně stisknutím dialogového tlačítka uložte nastavení trvale.

Nastavení hlasitosti při hovoru:



Stiskněte ovládací tlačítko.



Vyberte hlasitost.

Uložit

Případně stisknutím dialogového tlačítka uložte nastavení trvale.

Nastavení se automaticky uloží za cca. 3 sekundy nebo stiskněte **Uložit**.

Je-li  obsazeno jinou funkcí, např. při přepínání (str. 21):

Moznosti

Otevřete menu.

Hlasitost Vyberte a stiskněte **OK**.



Proved'te nastavení (viz výše).

Upozornění:

Hlasitost hovoru, vyzvánění a upozorňovacích tónů lze nastavit i z menu (viz str. 16).

Vyzváněcí tóny - změna

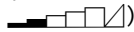
◆ **Hlasitost:**

Můžete volit z pěti stupňů hlasitosti (1–5; např. hlasitost 2 = ) a vyzvánění „Crescendo“ (6; hlasitost se zvyšuje s každým zazvoněním = ).

◆ **Vyzvánění:**

Můžete volit různé druhy vyzvánění, melodií nebo libovolný zvuk ze správce souborů Media-Pool (str. 49).

Vyzvánění lze nastavit různě pro následující funkce:

◆ **Pro ext.volani:** pro externí volání

◆ **Pro int.volani:** pro interní volání

◆ **Pro termíny:** pro nastavené termíny (str. 51)

◆ **Pro vsechny:** pro všechny funkce stejně

Nastavení pro externí volání.

Při nastavování (str. 55) bude každé přijímané MSN automaticky přidělena melodie vyzvánění. Toto přiřazení můžete změnit.

V klidovém stavu:

 → **Vyzvaneni** → **Pro ext.volani**

Nastavení hlasitosti



Hlasitost Vyberte a stiskněte **OK**.



Nastavte hlasitost (1-6).

▶ Uložte změny.





Nastavení vyzváněcích tónů

- Melodie** Vyberte a stiskněte **OK**.
-  Vyberte MSN, např. **MSN 1** a **OK**.
-  Vyberte melodii.
- Uložit** Stisknutím dialogového tlačítka uložte zadání.

Nastavení pro interní volání



Nastavte hlasitost a melodii podle typu signalizace.

V klidovém stavu:

-  → **Vyzvaneni**
-  Vyberte nastavení **Pro int.volani** a stiskněte **OK**.
-  Nastavte hlasitost (1-6).
-  Přejděte na další řádek.
-  Vyberte melodii.
- Uložit** Stisknutím dialogového tlačítka uložte zadání.

Stejně nastavení pro všechny funkce

V klidovém stavu:

-  → **Vyzvaneni** → **Pro vsechny**
- ▶ Nastavte hlasitost a vyzvánění (viz „Nastavení pro interní volání“).
- Uložit** Stiskněte dialogové tlačítko.
- Ano** Dotaz potvrďte a tím uložte nastavení.
-  **Stiskněte** a podržte (klidový stav).

Upozornění:

Hlasitost hovoru, vyzvánění a upozorňovacích tónů lze nastavit i z menu (viz str. 16).

Vypnutí/zapnutí vyzvánění

Před přijetím volání nebo v klidovém stavu můžete natrvalo nebo pro aktuální volání vypnout vyzvánění na sluchátku. Opětovné zapnutí během externího volání není možné.

Trvalé vypnutí vyzvánění

-  Stiskněte tlačítko s hvězdičkou a **podržte je**.

Na displeji se zobrazí symbol .

Opětovné zapnutí vyzvánění

-  Stiskněte tlačítko s hvězdičkou a **podržte je**.

Vypnutí vyzvánění pro aktuální hovor

- VyzvVyp** Stiskněte dialogové tlačítko.

Zapnutí/vypnutí upozorňovacího tónu



Namísto vyzvánění můžete zapnout upozorňovací tón. Jste-li voláni, pak místo vyzvánění zazní **krátký tón** („Pipnutí“).

-  Stiskněte **dlouze** tlačítko s hvězdičkou a **do 3 sekund**:

- Pipnutí** Stiskněte dialogové tlačítko. Nyní se volání signalizuje pouze **jedním** krátkým upozorňovacím tónem. Na displeji je .

Media-Pool

Media-Pool sluchátka spravuje zvuky, které můžete použít jako vyzvánění, a obrázky (obrázky CLIP a spořiče displeje), které můžete použít jako obrázky volajícího resp. jako spořiče displeje. Přenos telefonního čísla (CLIP). Správce souborů (Media-Pool) může spravovat následující typy médií:

Symbol	Zvuk	Formát
	Vyzvánění:	Standard
	Obrázek (obrázek CLIP, spořič displeje)	BMP (128 x 100 nebo 128 x 160 pixelů)



Symbol se ve správci souborů (Media-Pool) zobrazuje před jménem. Ve sluchátku jsou předem uloženy různé obrázky a monofonní a polyfonní zvuky.

Nastavení sluchátka

Můžete si poslechnout stávající zvuky a prohlédnout si obrázky.

Obrázky můžete stáhnout z počítače (viz str. 69). Není-li k dispozici dostatečná kapacita paměti, musíte nejdříve několik obrázků smazat. Obrázky, které jsou označeny symbolem , nemůžete přejmenovat nebo vymazat.

Přehrávání zvuku/prohlížení obrázků CLIP

 →  → **Sporic displeje / Foto volajicího / Zvuky** (výběr položky)

Poslech / Zobraz.

Stiskněte dialogové tlačítko. Zvuky se přehrají, resp. se zobrazí obrázky. Tlačítkem  přecházejte mezi záznamy.

Ukončit / 

Stiskněte dialogové tlačítko. Přehrávání zvuku, resp. zobrazení obrázku se ukončí. Během přehrávání zvuku můžete pomocí tlačítka  přehrávání přerušit.



Dlouze stiskněte (klidový stav).

Jestliže jste obrázek uložili v neplatném datovém formátu, ukáže se po jeho zvolení chybové hlášení. Stisknutím  proces zrušte. Pomocí **Smazat** obrázek smažete.

Zvuky: nastavení hlasitosti

Během přehrávání:

Hlasit. Stiskněte dialogové tlačítko.

 Nastavte hlasitost.

Uložit Stiskněte dialogové tlačítko.

Přejmenování/smazání zvuku/obrázku

Zvolili jste záznam.

Možnosti Otevřete menu.

Nelze-li zvuk/obrázek smazat (), nejsou tyto volby k dispozici. V závislosti na situaci můžete zvolit následující funkce:

Smazat záznam

Zvolený záznam se smaže.

Smazat seznam



Všechny záznamy v seznamu, které lze smazat, se smažou.

Změnit název

Změňte název (maximálně 16 znaků) a stiskněte **Uložit**. Záznam se uloží s novým názvem.

Kontrola volné kapacity paměti

Můžete si nechat zobrazit volnou paměť na spořič displeje a CLIP obrázky.

 →  → **Kapacita**

 Zpět: stiskněte dialogové tlačítko.

Zapnutí/vypnutí upozorňovacích tónů

Sluchátko vás akusticky upozorňuje na různé činnosti a stavy. Následující upozorňovací tóny lze zapínat nebo vypínat nezávisle na sobě:

- ◆ **Tón tlačítka:** potvrzuje každé stisknutí tlačítka.
- ◆ **Vyhodnocovací tóny:**
 - **Potvrzovací tón** (vzestupná řada tónů): Na konci zadání/nastavení, při doručení SMS zprávy, nebo nového záznamu do seznamu volajících.
 - **Chybový tón** (sestupná řada tónů): při chybných zadáních.
 - **Tón ukončení menu:** na konci menu při listování.
- ◆ **Tón vybití akumulátoru:** akumulátory je nutno nabít.

V klidovém stavu:

 → **Varovné tony**

► Změnit zadání o více řádcích:

Ton tlac.:

Zap. nebo zvolte **Vyp.**

Potvrz.ton:

Zap. nebo zvolte **Vyp.**

Vyb.aku:

Zap., **Vyp.** nebo zvolte **Hovor**. Výstražný tón akumulátoru se zapíná nebo vypíná, resp. zazní pouze při hovoru.

► Uložit změny: (str. 68).

Potvrzovací tón při vložení sluchátka do základny není možné vypnout.

Upozornění:

Hlasitost hovoru, vyzvánění a upozorňovacích tónů lze nastavit i z menu (viz str. 16).

Nastavení budíku

Předpoklad: datum a čas jsou nastavené (str. 9).

Zapnutí/vypnutí a nastavení budíku

 → 

► Změnit zadání o více řádcích:

Aktivace:

Zap. nebo zvolte **Vyp.**

Cas:

Čas buzení zadejte jako čtyřmístné číslo.

Opakovat:

Denne nebo zvolte **Pondeli-Patek**.

Hlasitost:

Nastavte hlasitost (1-6).

Melodie:

Vyberte melodii.

► Uložit změny: (str. 68).

Buzení je signalizováno zvolenou vyzváněcí melodií na sluchátku. Tón budíku zazní na 60 vteřin. Na displeji se zobrazí . Nestisknete-li žádné tlačítko, zopakuje se alarm budíku dvakrát vždy po pěti minutách, potom se buzení vypne.

Během volání je buzení signalizováno pouze krátkým tónem.

Vypnutí buzení/opakování po pauze (režim podřimování)

Předpoklad: zazní alarm budíku.

Vyp. Stiskněte dialogové tlačítko. Alarm budíku se vypne.

nebo

Pozast. Stiskněte dialogové tlačítko nebo libovolné jiné tlačítko. Alarm budíku se vypne a po 5 minutách se zopakuje. Po druhém opakování se buzení zcela vypne.



Nastavení termínu (kalendář)

Sluchátko vás může upozornit až na 30 termínů (hlasitost a melodie, viz str. 48).

Uložení termínu

Předpoklad: datum a čas jsou nastavené (str. 9).

 → 

/ V grafickém kalendáři zvolte den a stiskněte **OK**. (dny, v nichž jsou již uloženy termíny, jsou podbarveny černě.)

Zobrazí se seznam uložených termínů daného dne. Jestliže jste již uložili 30 termínů, musíte nejprve smazat jeden existující termín.

<Nový zaznam>

Zvolte a stiskněte **OK**.

► Změnit zadání o více řádcích:

Termin:

Zap. nebo zvolte **Vyp.**

Datum:

Den/měsíc/rok zadejte jako osmimístné číslo.

Cas:

Hodiny/minuty zadejte jako čtyřmístné číslo.

Nastavení sluchátka

Text:

Zadejte text (maximálně 16 znaků).
Text se v seznamu a při zvonění termínu zobrazí jako název termínu.
Pokud jste nezadali žádný text, zobrazí se datum a čas termínu.

Uložit Stiskněte dialogové tlačítko.

 Dlouze stiskněte (Klídkový stav).

Zvonění termínu je signalizováno zvolenou vyzváněcí melodií (str. 48).
Zvonění termínu zazní na 60 vteřin.
Zobrazí se zadaný text, datum a přesný čas.

Během volání je termín signalizován pouze krátkým tónem.

Správa termínů



V grafickém kalendáři zvolte den a stiskněte **OK**.
(Dny, v nichž jsou již uloženy termíny, jsou v kalendáři podbarveny černě.)



Vyberte termín daného dne.

Moznosti Otevřete menu
Zpět přepnete pomocí .

Máte následující možnosti:

Zobrazit záznam

Smazání zvoleného termínu.

Moznosti Otevřete menu k provedení změny, smazání a aktivace/deaktivace.

Zmenit záznam

Změna zvoleného termínu.

Smazat záznam

Smazání zvoleného termínu.

Aktivovat / Deaktivovat

Aktivace/deaktivace zvoleného termínu.

Smazat seznam

Smazání **všech** termínů.

Vypnutí nebo odpověď na zvonění termínu

Předpoklad: zazní zvonění termínu.

Vyp. Pro vypnutí zvonění termínu stiskněte dialogové tlačítko.

nebo:

SMS Stisknutím dialogového tlačítka odpovíte na zvonění termínu zprávou SMS.

Nepřijaté termíny, oznamování výročí

Nepřijaté termíny/výročí (str. 26) se v následujících případech uloží do seznamu **Zmeskané udalosti**:

- ◆ Nepřijmete termín/výročí.
- ◆ Termín/výročí bylo signalizováno během hovoru.
- ◆ Sluchátko je v čase termínu/výročí vypnuté.
- ◆ V čase termínu/výročí bylo aktivní automatické opakování volby (str. 27).

Nejnovější záznam je uveden na začátku seznamu.

Je-li v tomto seznamu nový termín/výročí, je na displeji **Termín**. Stisknete-li dialogové tlačítko, otevře se také seznam **Zmeskané udalosti**.

Otevřete seznam prostřednictvím menu:

 →  → **Zmeskané udalosti**

Zvolte termín/výročí.
Zobrazí se informace k termínu/výročí. Zmeškaný termín se zobrazí s názvem termínu, zmeškané výročí s příjmením a jménem. Dále se zobrazí datum a čas.

Smazat Smažte termín.

SMS Napište zprávu SMS.



Stiskněte a podržte (klídkový stav).

Je-li v seznamu uloženo 10 záznamů, smaže se při dalším zvonění termínu ten nejstarší.

Použití zařízení Bluetooth

Sluchátko Gigaset S68H může bezdrátově komunikovat prostřednictvím rozhraní Bluetooth™ s jinými zařízeními, která jsou rovněž vybavena touto technologií.

Než budete moci vaše zařízení Bluetooth používat, je nutné nejprve aktivovat Bluetooth, a poté přihlásit tato zařízení ke sluchátku.

K sluchátku můžete přihlásit jednu sadu Bluetooth headset. Dále můžete přihlásit až 5 datových zařízení (PC, PDA) k odeslání a příjmu položek telefonního seznamu jako vCard a nebo k výměně dat s počítačem (str. 69).

K přenosu telefonních čísel přes spojení Bluetooth musí být v telefonu uloženy předvolby (mezinárodní a místní předvolba) (viz str. 55)

Popis ovládání konkrétních zařízení Bluetooth najdete v návodech k použití dodaných s těmito zařízeními.

Upozornění:

- Se sluchátkem můžete používat jenom headsety, které mají **Headset Profil**.
- Vytvoření spojení mezi sluchátkem a headsetem Bluetooth může trvat až 5 sekund. Toto platí při přijetí hovoru na headsetu a předání na headset i při zavedení volby z headsetu.

Aktivace/deaktivace režimu Bluetooth

 →  → **Prenos dat** → **Bluetooth**
→ **Aktivace**

OK stiskněte pro zapnutí nebo vypnutí režimu Bluetooth ( = aktivní).

Aktivní režim Bluetooth je na sluchátku v klidovém stavu indikován symbolem :





Přihlášení zařízení Bluetooth

Vzdálenost mezi sluchátkem v režimu Bluetooth a zapnutým zařízením Bluetooth (headset nebo datové zařízení) by měla být max. 10 m.

Upozornění:

- Jestliže provádíte přihlášení headsetu, dojde k přepsání případného přihlášeného headsetu.
- Pokud chcete na sluchátku použít headset, který je už přihlášený na jiném přístroji (např. na mobilním telefonu), **deaktivujte** prosím toto spojení před započítím přihlašovacího postupu na zařízení Gigaset.

 →  → **Prenos dat** → **Bluetooth**
→ **Vyhledat pren. pr.** / **Vyhledat datove z.**

Hledání zařízení může trvat až 30 sekund.

Po nalezení zařízení se na displeji zobrazí jeho název.

Moznosti Stiskněte dialogové tlačítko.

Duverovat zarizeni

Vyberte a stiskněte **OK**.



Zadejte odsouhlasený kód PIN **přihlašovaného zařízení** Bluetooth a stiskněte **OK**.

Zařízení je převzato do seznamu známých zařízení.

Přerušeni probíhajícího hledání/opakování hledání

Přerušeni hledání:

Perusit Stiskněte dialogové tlačítko.

Případné opakování hledání:

Moznosti Vyberte a stiskněte **OK**.

Opakovat hledani



Vyberte a stiskněte **OK**.

Zpracování seznamu známých (důvěryhodných) zařízení

Otevření seznamu

 →  → **Prenos dat** → **Bluetooth**
→ **Důvěryhodna zar.**

V zobrazeném seznamu se vedle názvů zařízení nachází příslušný symbol:

Symbol	Význam
	Bluetooth headset
	Datové zařízení Bluetooth

Náhled záznamu

Otevřete seznam →  (vyberte záznam)

Moznosti Stiskněte dialogové tlačítko.

Zobrazit záznam

Vyberte a stiskněte **OK**.
Zobrazí se název a adresa zařízení.
Zpět pomocí **OK**.

Odhlášení zařízení Bluetooth

Otevřete seznam →  (vyberte záznam)

Moznosti Stiskněte dialogové tlačítko.

Smazat záznam

Vyberte a stiskněte **OK**.

 Zpět: stiskněte **dlouze** tlačítko.

Upozornění:

Jestli odhlašujete zapnuté zařízení Bluetooth, může se toto zařízení pokusit o nové spojení jako „nepřihlášené zařízení“.

Změna názvu zařízení Bluetooth

Otevřete seznam →  (vyberte záznam)

Moznosti Stiskněte dialogové tlačítko.

Zmenit nazev Vyberte a stiskněte **OK**.

 Změňte název.

Uložit Stiskněte dialogové tlačítko.

 Zpět: stiskněte **dlouze** tlačítko.

Odmítnutí/přijetí nepřihlášeného zařízení Bluetooth

Pokusí-li se zařízení Bluetooth, které není zaregistrované v seznamu známých zařízení, o navázání spojení se sluchátkem, budete na displeji vyzváni k zadání odsouhlaseného kódu PIN tohoto zařízení Bluetooth (spárování).

◆ Odmítnout

Zpet Stiskněte dialogové tlačítko.

◆ Přijmout

 Zadejte kód PIN **přijímaného** zařízení Bluetooth a stiskněte **OK**.



Jestliže jste zařízení přijali, můžete ho dočasně využívat (tzn. tak dlouho, dokud se nachází v dosahu signálu Bluetooth, resp. dokud nevypnete sluchátko), nebo ho můžete převzít do seznamu důvěryhodných zařízení.

Po potvrzení kódu PIN převzetí do seznamu známých zařízení:

- **Ano** Stiskněte dialogové tlačítko.
- **Ne** Stiskněte dialogové tlačítko: dočasné využití zařízení.

Změna názvu Bluetooth sluchátka

Můžete změnit název sluchátka, pod kterým se má sluchátko zobrazovat na jiných zařízeních Bluetooth.

 →  → **Prenos dat** → **Bluetooth**
→ **Nazev vlast. zar.**

Zmenit Stiskněte dialogové tlačítko.

 Změňte název.



Uložit Stiskněte dialogové tlačítko.

 Zpět: stiskněte **dlouze** tlačítko.

Nastavení vlastní předvolby

K přenosu telefonních čísel (např. formou vizitek - vCards) mezi zařízeními připojenými přes zařízení Bluetooth a telefonem je nutné, aby bylo v telefonu uloženo číslo vaší předvolby (směrové číslo země a místní předvolba).

Některá z těchto čísel jsou již přednastavena.

 →  → **Prenosna cast**
→ **Místní predvolby**

Zkontrolujte, zda je (před)nastavené číslo předvolby správné.

► Změnit zadání o více řádcích:

 Vyberte/přejděte do zadávacího pole.

 Přejděte kurzorem na požadovanou pozici v zadávacím poli.

 Případně smažte číslici: stiskněte dialogové tlačítko.

 Zadejte číslici.

 **Uložit** Stiskněte dialogové tlačítko.

Příklad:

Místní predvolby	
Mezin. predvolba:	00 - 49
Místní predvolba:	0 - [89]
	Uložit

Obnovení továrního nastavení sluchátka

Individuální nastavení a změny můžete zrušit. Záznamy v telefonním seznamu, v seznamu zkrácené volby (Call-by-Call), v seznamu volání, seznámech SMS a přihlášení sluchátka k základně jakož i obsah Správce souborů (Media-Pool) zůstávají zachovány.

 →  → **Prenosna cast** → **Reset pren.c.**

Ano Stiskněte dialogové tlačítko.

 **Stiskněte a podržte** (klidový stav).

Provedení nastavení ISDN

Nezapomeňte prosím:

- ◆ Některá nastavení nelze provést na několika sluchátcích současně. V takovém případě uslyšíte negativní potvrzovací tón.
- ◆ Zkratky v závorkách za nadpisy upozorňují na jednotlivé funkce ISDN. Některé funkce můžete využívat pouze pokud je necháte aktivovat od operátora (případně i za poplatek).

Založení nebo vymazání čísla ISDN (MSN)

Přípojka ISDN nabízí současně dvě využitelné telefonní linky (kanály B). Na jejich bázi umožňuje základna SX680 isdn uložit až 10 vlastních čísel (MSN). Čísla vám přidělí operátor.

Upozornění:



Přidělení MSN v rámci přípojky ISDN může probíhat různým způsobem. Informujte se na toto téma i v příručce pro vaši telefonní přípojku.

Zřízení MSN / změna názvu

Pokud jste pomocí průvodce instalací (str. 13) zatím neuložili všechna čísla, můžete to udělat nyní. **Všechna později uložená telefonní čísla jsou automaticky přiřazena všem přihlášeným sluchátkům jako příjmová MSN čísla.**

Každé zřízené číslo obdrží automaticky melodii vyzvánění, kterou můžete individuálně změnit (str. 48).



Předpoklad: pro měněné MSN neexistuje přepínání hovorů (str. 57).

 →  → **Zakladna** → **ISDN** → **Konfig. MSN** → (nebo systémový -PIN)

 Vyberte MSN, např. **MSN 1**.



Zmenit Stiskněte dialogové tlačítko.

 Zadejte číslo (max. dvacetimístné, bez předvolby).

  Případně přejděte na první řádek a zadejte název (max. 16 míst, nadstandard).

Uložit Stiskněte dialogové tlačítko.

Vymazání MSN

 →  → **Zakladna** → **ISDN** → **Konfig. MSN** → (nebo systémový -PIN)

 Vyberte MSN, např. **MSN 1**.

Smazat Stiskněte dialogové tlačítko.

Pokud byla vymazaná MSN čísla odesílacím MSN číslem (str. 56) některého z interních uživatelů, bude tomuto internímu uživateli automaticky přiřazeno nové odesílací číslo MSN (MSN s nejnižším číslem).

Přiřazení MSN

Přihlášeným přístrojům můžete přiřadit vlastní MSN. Přitom stanovte:

- ◆ pod jakým číslem je možné přihlášený přístroj volat (příjmové MSN),
- ◆ přes které číslo volá účastník (odesílací MSN).

Přiřazení přijímaného MSN

Pokud chcete sluchátku přiřadit pouze určité přijímané MSN:

 Otevřete seznam interních účastníků.

 Vyberte interní číslo sluchátka, např. **INT 1**.

Možnosti Otevřete menu.

Konfig. prist.

Zvolte a stiskněte **OK**.

 Zadejte PIN a stiskněte **OK**.

MSN prijem.

Zvolte a stiskněte **OK**.

 Vyberte MSN a stiskněte **OK**, např. **MSN 1**.

 **Stiskněte** a podržte (klidový stav).

Přiřazení odesílané MSN

Každému internímu uživateli můžete přiřadit jedno odesílané MSN. Toto MSN se zobrazí vámi vlněmu uživateli a pod tímto MSN bude tento rozhovor také vyúčtován.

 Otevřete seznam interních účastníků.

 Vyberte interní číslo, např. **INT 1**.

Možnosti Otevřete menu.

Konfig. prist.

Zvolte a stiskněte **OK**.

 Zadejte PIN a stiskněte **OK**.

MSN odes. Vyberte a stiskněte **OK**.

 Vyberte MSN a stiskněte **OK**, např. **MSN 1**.

 **Stiskněte** a podržte (klidový stav).

Nastavení obsazovacího tónu pro obsazené MSN (Busy on Busy)

Pomocí tohoto nastavení uslyší volající okamžitě obsazovací tón, pokud již je veden přes MSN externí hovor, nezávisle na nastavení **Čekající volani** (str. 57).

 →  → **Zakladna** → **ISDN**

MSN obsazeno

Vyberte a **OK** stiskněte
(√ = zap).

Čekající hovor – CW (Call Waiting) zapnutí/vypnutí

Tuto funkci můžete zřídít pro každé sluchátko. Při zapnutí funkce upozornění na druhý hovor slyší volající oznamovací tón, pokud již vedete jiný hovor. Tento hovor je indikován jak akusticky, tak i hlášením na displeji sluchátka.

Při vypnutí funkce upozornění na další hovor slyší volající tón obsazeno, pokud již vedete jiný telefonní hovor a vy jste přiřazeni jako jediní uživatelé tohoto MSN.

„Úprava příchozího externího hovoru – CW (Call Waiting)“, viz str. 22.

 Otevřete seznam interních účastníků.

 Vyberte interní číslo, např. INT 1.

Moznosti Otevřete menu.

Konfig. prist.

Zvolte a stiskněte **OK**.

 Zadejte PIN a stiskněte **OK**.

2. volani-upoz.

Vyberte a stiskněte **OK**
(√ = zap).

Trvalé potlačení přenosu čísla (CLIR)

Předpoklad: funkce „Vše anonymně“ je podporována vaším operátorem.

CLIR = Calling Line Identification Restriction, blokování zobrazení vlastního telefonního čísla.

Pokud nechcete, aby vámi volaný účastník viděl vaše telefonní číslo, můžete potlačit přenos telefonního čísla.

Telefon v nastavení po dodání odesílá vaše telefonní číslo, takže volaný účastník vidí vaše číslo.

Jak můžete potlačit přenos telefonního čísla pouze pro následující hovor, viz str. 19.

 →  → **Zakladna** → **ISDN**

Vše anonymně

Vyberte a **OK** stiskněte
(√ = zap).

 **Stiskněte** a podržte
(klidový stav).

Přesměrování hovorů

Interní přesměrování hovorů

Pro interní přesměrování hovorů můžete vybrat vždy pouze jedno cílové zařízení. Pokud účastník, kterému hovor přesměrován, sám také aktivoval funkci přesměrování hovoru, dostane se tento přesměrovaný hovor i přesto k tomuto uživateli.

Přesměrovaný hovor bude v každém případě signalizován tomu účastníkovi, kterému byl přesměrován.

Další nastavení jsou vždy potvrzena hlášením na displeji a potvrzovacím tónem.

Nastavení přesměrování hovoru

 →  → **Přesmerovani**
→ (příp. systémový PIN) → **Interne**

Provedení nastavení ISDN

- ▶ Změnit zadání o více řádcích:

Presmer.

Zap. nebo zvolte Vyp.

Cil

Stiskněte dialogové tlačítko **Zmenit**.
Zobrazí se seznam interních uživatelů.
Vlastní sluchátko a **Na všechny** nejsou zobrazeny.  Vyberte uživatele a stiskněte **OK**.

Zpozdeni

Můžete zadat, kdy má být provedeno přeměření hovoru. Můžete nastavit 0 (= okamžité přepojení hovoru), 10, 20 nebo 30 s.

- ▶ Uložte změny.



Stiskněte a podržte (klidový stav).

Přesměrování externích hovorů – CF (Call Forwarding)

Pro každé přijímové MSN číslo můžete uložit jedno cílové číslo pro každou ze tří podmínek:

Ihned – KdyzObsaz – KdyzNehl.

Tři podmínky můžete aktivovat současně.

Nastavené externí přesměrování hovorů je uvedeno v seznamu. Aktivní přesměrování hovoru je označeno symbolem ✓.

Další nastavení jsou vždy potvrzena hlášením na displeji a potvrzovacím tónem.

Nastavení přesměrování hovoru



→   Presmerovani
→ (příp. systémový PIN) → Externe

Není nastaveno žádné přesměrování hovoru:

Nove

Stiskněte dialogové tlačítko.

Zobrazí se seznam nastavených přesměrování hovorů. Pokud chcete zadat další přesměrování hovorů:

Moznosti

Otevřete menu.

Novy zaznam

Zvolte a stiskněte **OK**.

- ▶ Změnit zadání o více řádcích:

Aktivace:

Zap. nebo zvolte Vyp.

Pro:

Vyberte MSN, např. **MSN 1**.

Cil:

Stiskněte dialogové tlačítko **Zmenit**.
Zadejte číslo (max. 20 míst) a stiskněte tlačítko **Ulozit**.

Kdy:

Vyberte podmínky, např. **Ihned**.

- ▶ Uložte změny.

Změna záznamu

- ▶ Otevřete seznam nastavených přesměrování hovorů.



Výběr přepojování hovorů.

Zmenit

Stiskněte dialogové tlačítko.

- ▶ Proveďte změny tak, jak je popsáno v části „Nastavení přesměrování hovoru“ a uložte je.

Smazání externího přesměrování hovorů

- ▶ Otevřete seznam nastavených přesměrování hovorů.



Vyberte přesměrované hovory.

Moznosti

Otevřete menu.

Smazat zaznam

Zvolte a stiskněte **OK**.

Předání hovoru – ECT (Explicit Call Transfer) Zapnutí a vypnutí



→   Zakladna → ISDN

Predavani Vyberte a stiskněte **OK**
(✓ = zap).

Změna čísel mezinárodní předvolby

Čísla dálkové předvolby jsou prvními čísly předvolby. Pro Českou republiku platí:

- ◆ 0 pro spojení do jiných měst a míst (národní)
- ◆ 00 pro spojení do zahraničí (mezinárodní)

V jiných zemích mohou být platné jiné předvolby. Potom musíte změnit toto nastavení, jinak nebude např. možné volat čísla ze seznamu příchozích hovorů.

 →  → **Zakladna** → **ISDN**

→ **Ext.předvolba**

▶ Změnit zadání o více řádcích:

Narodni

Zadejte nebo změňte dálkové předvolby (max. čtyřmístné).

Mezinarodni

Zadejte nebo změňte dálkové předvolby (max. čtyřmístné).

▶ Uložte změny.

Pokud stisknete prázdné vstupní pole

Uložit, vymažete stávající předvolbu.

Nastavení základny

Základnu nastavíte s přihlášeným sluchátkem Gigaset S68H.

Ochrana před neoprávněným přístupem

Zabezpečte systémová nastavení základny systémovým kódem PIN, který znáte jen vy. Systémový kód PIN musíte mimo jiné zadat při přihlášení a odhlášení sluchátka k základně nebo při obnovení továrního nastavení.

Změna systémového kódu PIN

Nastavený čtyřmístný systémový kód PIN základny (tovární nastavení: 0000) lze změnit na libovolný čtyřmístný systémový kód PIN, který znáte jen vy.

 →  → **Zakladna** → **PIN systému**



Zadejte aktuální systémový kód PIN a stiskněte **OK**.



Zadejte nový systémový PIN. Z bezpečnostních důvodů se kód při zadávání zobrazí ve formě čtyř hvězdiček (****).



Přejděte na další řádek, zopakujte nový systémový kód PIN a stiskněte **OK**.



Dlouze stiskněte (klidový stav).

Obnovení systémového kódu PIN

Když systémový PIN zapomenete, můžete základnu vynulovat na původní kód **0000**:

Vyjměte síťový kabel ze základny. Tiskněte tlačítko přihlášení/paging na základně a současně opět připojte síťový kabel k základně. Po chvíli tlačítko zase pusťte.

Nyní je základna vynulovaná a je nastavený systémový PIN **0000**.

Upozornění:

Všechna sluchátka jsou odhlášena a musí být znovu přihlášena.

Zapnutí/vypnutí melodie při čekání

 →  → **Zakladna** → **Mel. pri cekani**

OK stiskněte, chcete-li zapnout nebo vypnout melodii při čekání (= zap).

Podpora opakovače

Pomocí opakovače můžete zvětšit dosah a sílu příjmu vaší základny. Za tím účelem je nutné aktivovat režim s opakovačem. Hovory, které se právě vedou prostřednictvím základny, se tím přeruší.

Předpoklad: opakovač je přihlášen. Byl vypnut režim Eko.

 →  → **Zakladna** → **Zvladni funkce**
→ **Repeater**

Ano Stiskněte dialogové tlačítko.

Při zapnutém režimu s opakovačem je bod menu označen .

Upozornění:

Režim Eko a případně instalovaná podpora opakovači (viz str. 11) se navzájem vylučují, tzn. nelze využívat obě funkce současně.

Obnovení továrního nastavení základny

Při obnovení původního nastavení

- ◆ se režim Eko vypne.
- ◆ sluchátka zůstanou přihlášena,
- ◆ systémový PIN se nevnuluje,
- ◆ informační služby SMS se nevnulují.

 →  → **Zakladna** → **Reset zakladny**



Případně zadejte systémový kód PIN a stiskněte **OK**.

Ano

Stiskněte dialogové tlačítko.

Stisknutím  nebo dialogovým tlačítkem **Ne** zrušíte proces obnovení továrního nastavení.



Dlouze stiskněte (klidový stav).

Připojení základny k telefonní ústředně

Následující nastavení je nutné provést pouze v případě, že to vyžaduje Vaše telefonní ústředna; viz návod k použití telefonní ústředny.

Upozornění:

Způsob přiřazení MSN čísel za ISDN pobočkovou ústřednou může probíhat různým způsobem. Informujte se na toto téma i v příručce vaší pobočkové ústředny.

U telefonních ústředn, které nepodporují službu přenosu telefonního čísla, není možné odesílat a přijímat SMS zprávy.

Uložení provolby (do veřejné tel. sítě)



Předpoklad: na telefonní ústředně musíte případně pro externí hovory před číslo vložit předvolbu, např. „0“.

 →  → **Zakladna** → **Zvlastní funkce**
→ **Kod KPVS**

 Zadejte předvolbu, případně změňte, max. na 3 místa.

► Uložte změny.

Jestliže je provolba uložena, platí:

- ◆ Provolba se automaticky předradí při volbě z následujících seznamů: čísla center SMS, Seznam hlasového záznamníku.
- ◆ Číslo provolby je nutné zadat při ruční volbě a při ručním zadávání čísel telefonního seznamu, tísňovém volání, u zkrácené volby.
- ◆ Jestliže při odesílání SMS zprávy přebíráte číslo z telefonního seznamu, musíte provolbu smazat.
- ◆ Existující číslo předvolby lze smazat, přesunete-li pomocí tlačítek / kurzor doprava vedle čísla předvolby a tu pak smažete tlačítkem .

Předání hovoru – ECT (Explicit Call Transfer)

U některých telefonních ústředn ISDN nejsou při předávání hovoru (str. 22) dva vámi spojované hovory vzájemně spojeny, pokud stisknete tlačítko pro přerušení hovoru. V tomto případě musíte tuto funkci aktivovat (str. 58). Nahlédněte také do návodu k obsluze telefonní ústředny.

Centrex

Pokud je zařízení Gigaset SX680 isdn zapojeno do systému Centrex, můžete využívat následující služby:

Calling Name Identification (CNI)

U příchozích hovorů od jiných uživatelů služby Centrex jsou zobrazena na displeji jména a čísla volajících.

Message Waiting Indication (MWI)

Nové hovory v seznamu příchozích hovorů jsou na displeji zobrazeny symboly (str. 28). Bliká tlačítko zprávy .

Možnosti výběru

Funkce KEYPAD (klávesnice) umožňuje ovládání určitých charakteristik zadáním určitých čísel a písmen.

Funkce KEYPAD musí být při připojení přístroje Gigaset SX680 isdn k telefonní ústředně ISDN nebo ústředně (např. Centrex), které pracují pomocí protokolu KEYPAD. Přítom čísla a znaky 0–9, *, # odeslány jako informační prvky protokolu Keypad. Jaké informace kódy můžete odesílat zjistíte u svého operátora.

Možnosti nastavení

Můžete přepínat nastavení

Autom.ton.volba, **Autom.klaves.** a **Volba z * a #**.

Autom.ton.volba

Po aktivaci běžné volby nebudou znaky * a # během volby odeslány a zadáním * a # nebude provedeno přepnutí na funkci Keypad.

Autom.klaves.

Tímto nastavením přepnete automaticky signalizaci během volby po zadání symbolu * nebo # na použití funkce Keypad. Toto automatické přepnutí se používá pro příkazy ústředně nebo telefonní ústředně.

Volba z * a #

Po zapnutí volby * a # budou znaky * a # během volby odeslány formou příkazu ústředně nebo telefonní ústředně.

Nezávisle na výše uvedeném nastavení bude po výběru nebo během hovoru automaticky provedeno přepnutí na tónovou volbu (DTMF), např. na dálkové ovládání hlasového záznamníku.

 →  → **Zakladna** → **Zvlastni funkce**
→ **Rezim volby**

 Vyberte nastavení a stiskněte **OK**, např. **Autom.ton.volba** (√ = zap).

Zapnutí a vypnutí funkce Keypad během hovoru

Mimo výše uvedených trvalých nastavení máte navíc možnost volitelného přepnutí funkce Keypad.

Nastavení je platné pouze pro aktuální externí hovor a po ukončení hovoru bude automaticky zrušeno.

Podle toho, zda je aktivována funkce **Autom.klaves.**, zapnete nebo vypnete během hovoru funkci **Klavesnice**.

Moznosti Otevřete menu.

Klavesnice Vyberte a stiskněte **OK** (√ = zap).

Následující nastavení je nutné provést pouze v případě, že to vyžaduje vaše telefonní ústředna; viz návod k použití telefonní ústředny.

Upozornění:

Přídělení MSN k vedlejšímu zařízení ISDN může probíhat různým způsobem. Informujte se na toto téma i v příručce pro vaši telefonní přípojku.

U telefonních ústřed, které nepodporují službu přenosu telefonního čísla, není možné odesílat a přijímat zprávy SMS.

Dodatek

Údržba

- ▶ Základnu, nabíječku a sluchátko stírejte **vlhkou** utěrkou (bez rozpouštědel) nebo antistatickou utěrkou.

Nikdy nepoužívejte suchou utěrku. Hrozí nebezpečí elektrostatického výboje.

Kontakt s kapalinou



Jestliže se sluchátko dostalo do kontaktu s kapalinou:

1. **Sluchátko vypněte a ihned vyjměte akumulátory.**
2. Kapalinu nechejte ze sluchátka vykat.
3. Všechny části opatrně osušte a sluchátko s otevřenou přihrádkou na akumulátory položte klávesnicí směrem dolů na dobu **nejméně 72 hodin** na suché a teplé místo (**nepokládejte ji** do mikrovlnné trouby, trouby na pečení apod.).
4. **Sluchátko znovu zapněte až po vyschnutí.**

Kontakt s tekutinami je však nežádoucí a v případě vniknutí tekutiny do přístroje záruka zaniká.

Otázky a odpovědi

Budete-li se při používání telefonu chtít na cokoli zeptat, jsme vám k dispozici denně 24 hodin na www.siemens.com/gigasetcustomercare. Kromě toho jsou v následující tabulce uvedeny častěji se vyskytující problémy a jejich možná řešení.

<p>Problémy s přihlášením a spojením se sadou Bluetooth Headset</p> <ul style="list-style-type: none"> ▶ Resetujte Bluetooth headset (viz návod k obsluze headsetu). ▶ Smažte přihlašovací data ve sluchátku odhlášením přístroje (viz str. 54). ▶ Zopakujte přihlašovací postup (viz str. 53).
<p>Na displeji se nezobrazují žádné údaje.</p> <ol style="list-style-type: none"> 1. Sluchátko není zapnuté. <ul style="list-style-type: none"> ▶ Stiskněte dlouze tlačítko zavěšení . 2. akumulátory téměř vybité <ul style="list-style-type: none"> ▶ Nabijte, resp. vyměňte akumulátory (str. 7).
<p>Na displeji se zobrazuje hlášení „Porucha!“ nebo „Not possible!“.</p> <p>Možná není připojen konektor ISDN linky. → Připojte konektor ISDN.</p>
<p>Sluchátko nereaguje na stiskání tlačítek.</p> <p>Blokování tlačítek je aktivní.</p> <ul style="list-style-type: none"> ▶ Stiskněte dlouze tlačítko s křížkem  (str. 9).
<p>Na displeji bliká „Základna x“.</p> <ol style="list-style-type: none"> 1. Sluchátko se nachází mimo dosah základny. <ul style="list-style-type: none"> ▶ Zkraťte vzdálenost mezi sluchátkem a základnou. <p>Se zapnutým Eko režimem se snižuje dosah základny.</p> <ul style="list-style-type: none"> ▶ Vypněte Eko režim (str. 11) nebo zkraťte vzdálenost mezi sluchátkem a základnou. 2. Sluchátko byla odhlášeno. <ul style="list-style-type: none"> ▶ Přihlaste sluchátko (str. 41). 3. Základna není zapnutá. <ul style="list-style-type: none"> ▶ Zkontrolujte napájecí adaptér základnové stanice (str. 7).
<p>Na displeji bliká „Hledani zakladny“.</p> <p>Sluchátko je nastavené na Nejlepší základ, a žádná základna není zapnutá, resp. v dosahu.</p> <ul style="list-style-type: none"> ▶ Zkraťte vzdálenost mezi sluchátkem a základnou. ▶ Zkontrolujte napájecí adaptér základnové stanice (str. 7).

<p>Sluchátko nezvoní.</p> <ol style="list-style-type: none"> Vyzvánění je vypnuté. <ul style="list-style-type: none"> ▶ Zapněte vyzvánění (str. 49). Přepojení volání je nastavené na lhned. <ul style="list-style-type: none"> ▶ Vypněte přepojení volání (str. 57). Přiřazení MSN čísla internímu uživateli je nesprávné nebo není provedeno. <ul style="list-style-type: none"> ▶ Zadejte MSN číslo pro příjem zpráv (str. 56).
<p>Sluchátko nezvoní podle provedeného nastavení.</p> <p>MSN číslu byla přiřazena jiná vyzváněcí melodie.</p> <ul style="list-style-type: none"> ▶ Nastavte na sluchátku vyzváněcí tón pro externí hovor (str. 48).
<p>Sluchátko nezvoní podle nastavení čísla ISDN (MSN).</p> <p>MSN číslo bylo uloženo spolu s místní předvolbou.</p> <ul style="list-style-type: none"> → Uložte MSN číslo bez místní předvolby.
<p>Některé z funkcí ISDN nepracují správně.</p> <p>Funkce ISDN nejsou aktivovány.</p> <ul style="list-style-type: none"> → Informujte se u operátora.
<p>Neslyšíte vyzváněcí/oznamovací tón z pevné sítě.</p> <p>Kabel ISDN je pravděpodobně vadný.</p> <ul style="list-style-type: none"> ▶ Vyměňte kabel ISDN.
<p>Chybový tón po dotazu na systémový PIN</p> <p>Systémový PIN, který jste zadali, je chybný.</p> <ul style="list-style-type: none"> ▶ Nastavte systémový kód PIN opět na 0000 (str. 60).
<p>Zapomenutí systémového kódu PIN.</p> <ul style="list-style-type: none"> ▶ Nastavte systémový kód PIN opět na 0000 (str. 60).
<p>Nezobrazuje se hovorné.</p> <ol style="list-style-type: none"> Provozovatel sítě tuto službu nepodporuje. Nejsou k dispozici žádné jednotky. <ul style="list-style-type: none"> ▶ Zažádejte u provozovatele sítě o přenos jednotek. Poplatky za jednotku jsou nastaveny na „00,00“. <ul style="list-style-type: none"> ▶ Nastavte poplatky za jednotku (str. 31).
<p>Váš partner vás neslyší.</p>

<p>Stiskli jste tlačítko  (INT). Sluchátko má proto „vypnutý mikrofon“.</p> <ul style="list-style-type: none"> ▶ Zapněte znovu mikrofon (str. 19).
<p>Telefonní číslo volajícího se nezobrazí, i když je aktivovaná funkce CLIP.</p> <p>Není zapnutý přenos telefonního čísla.</p> <ul style="list-style-type: none"> ▶ Volající by si měl nechat u provozovatele sítě aktivovat funkci přenosu telefonního čísla (CLI).
<p>Při zadávání slyšíte chybový tón (sestupná řada tónů).</p> <p>Akce se nezdařila, zadání bylo chybné.</p> <ul style="list-style-type: none"> ▶ Opakujte postup. Sledujte displej, případně nahlédněte do návodu k použití.
<p>Při přepojení volání nejsou zobrazeny podmínky pro přepojení.</p> <p>Interní přepojení volání je aktivováno.</p> <ul style="list-style-type: none"> ▶ Aktivujte externí přepojení volání. ▶ Požádejte operátora o aktivaci.
<p>Nemůžete si vyslechnout Memobox.</p> <p>Vaše telefonní ústředna je nastavena na impulsní/volbu.</p> <ul style="list-style-type: none"> ▶ Nastavte telefonní ústřednu na tónovou volbu.

Zákaznický servis (Customer Care)

Naše podpora na internetu:

www.siemens.cz/qigaset

www.siemens.com/qigasetcustomer-care

Zde získáte podporu produktů 24 hodin denně, 7 dní v týdnu. Můžete si zde stáhnout návody k použití a nejnovější aktualizace programového vybavení (jsou-li pro daný produkt k dispozici).

Časté dotazy a odpovědi najdete v dodatku k tomuto návodu k použití.

Hotline linka: 233 032 727

Zde vám je k dispozici kvalifikovaný odborník, který vám podá příslušné informace o produktu a jeho instalaci.

V případě nutné opravy, eventuelně záruční opravy nebo nároku na záruku vám nabídne rychlé a spolehlivé služby naše servisní centrum:

MICOS spol. s.r.o.

Osobní příjem oprav:

Modřice Masarykova 118
664 42

Olomouc Sokolská 22
772 00

Praha Bryksova 818 (prodejna O2)
198 00

Prostějov Žižkovo nám. 11
796 01

Adresa pro zaslání oprav:

Modřice Masarykova 118
664 42

Záruční podmínky jsou uvedeny na záručním listu, který je součástí dodávky přístroje. Záruka se nevztahuje na poškození vzniklá neodborným zacházením, opotřebením nebo zásahem třetí osoby. Záruka nezahrnuje spotřební materiály a nepokrývá

nedostatky, které jen nepatrně ovlivňují hodnotu nebo použitelnost přístroje.

Mějte prosím připravený doklad o nákupu.

V zemích, v nichž není náš produkt prodáván prostřednictvím autorizovaných prodejců, nejsou nabízeny žádné možnosti výměny či opravy.

Prohlášení o shodě

Tento přístroj je určen pro ISDN telefonní přípojky v České republice.

Specifické zvláštnosti země jsou zohledněny.

Společnost Siemens Home and Office Communication Devices GmbH & Co KG tímto prohlašuje, že tento přístroj je ve shodě se základními požadavky a dalšími příslušnými ustanoveními Nařízení vlády č. 426/2000 Sb a směrnice 1999/5/EC. Je též ve shodě s „Všeobecným oprávněním č. VO-R/10/08.2005-24 k využívání rádiových kmitočtů a k provozování zařízení krátkého dosahu“ a „Všeobecným oprávněním č. VO-R/8/08.2005-23 k využívání rádiových kmitočtů a k provozování zařízení bezšňůrové telekomunikace standardu DECT“.

Kopii prohlášení o shodě podle směrnice 1999/5/EC naleznete **prostřednictvím následující internetové adresy:**
<http://www.siemens.com/qigasetdocs>
nebo prostřednictvím hotline-linky společnosti (tel.: 23303 2727).

CE 0682

Bluetooth  **Qualified Design Identity**

QD ID Bluetooth vašeho zařízení Gigaset S68H zní: B012741.

Technické údaje

Doporučené akumulátory

Technologie:

Nickel-Metall-Hydrid (NiMH)

Velikost: AAA (Mikro, HR03)

Napětí: 1,2 V

Kapacita: 600 - 1200 mAh

Doporučujeme následující typy akumulátorů, protože jen s uvedenými dobami provozu je zaručena plná funkčnost a dlouhá životnost.

- ◆ Sanyo NiMH 800
- ◆ GP 850 mAh
- ◆ Yuasa Technologies AAA 800

Zařízení se dodává se dvěma schválenými akumulátory.

Doby provozu/doby nabíjení sluchátka

Doba provozu přístroje Gigaset závisí na kapacitě akumulátorů, jejich stáří a chování uživatele. (Všechny časové údaje znamenají maximální možnou hranici a platí s vypnutým osvětlením displeje.)

	Kapacita (mAh):			
	600	800	1000	1200
Pohotovostní doba (hodiny)	130	180	220	265
Délka hovoru (hodiny)	7	10	12	14
Provozní doba při 1,5 hodině hovoru denně (hodin).	70	90	115	135
Doba nabíjení (hodiny), nabíječka	6	9	11	13
Doba nabíjení (hodiny), základna	5	7	8	10

Při tisku této příručky existovaly akumulátory na až 900 mAh a byly testovány v systému. Protože vývoj akumulátorů neustále pokračuje, seznam doporučených akumulátorů v části častých otázek webových stránek zákaznické podpory Gigaset se pravidelně aktualizuje:

www.siemens.com/gigasetcustomercare

Příkon základny

Příkon základny

V pohotovostním stavu

– sluchátko v nabíječce cca. 1,6 W

– sluchátko mimo nabíječku cca. 1,3 W

Během hovoru cca. 1,5 W

Všeobecné technické údaje



Standard DECT	podporován
Standard GAP	podporován
Počet kanálů	60 duplexních kanálů
Frekvenční pásmo	1880–1900 MHz
Duplexní provoz	časový multiplex, délka rámce 10 ms
Kanálový rastr	1728 kHz
Datový tok	1152 kbit/s
Modulace	GFSK
Kódování řeči	32 kbit/s
Vysílací výkon	10 mW, střední výkon na kanál
Dosah	až 300 m ve volném terénu, až 50 m v budovách
Napájení základny elektrickým proudem	230 V ~/50 Hz
Podmínky prostředí za provozu	+5 °C až +45 °C; 20 % až 75 % relativní vlhkost vzduchu - nekondenzující

Pokyny k návodu k použití



V tomto návodu k použití se používají určité způsoby zápisu, které jsou vysvětleny níže.

Příklad zadávání menu

V návodu k použití jsou zkráceně uvedeny kroky, které musíte provést k dosažení funkce. Tento způsob zápisu je vysvětlen dále na příkladu „nastavení kontrastu displeje“. V rámečcích je vždy uvedeno, co musíte udělat.

 →  → Displej

▶ K otevření hlavního menu stiskněte v klidovém stavu sluchátka ovládací tlačítko **vpravo** (.

▶ Ovládacím tlačítkem ( / ) vyberte symbol .

V záhlaví displeje se zobrazí **Nastavení**.

▶ Stisknutím dialogového tlačítka **OK** potvrďte funkci **Nastavení**.

Zobrazí se podmenu **Nastavení**.

▶ Ovládací tlačítko tiskněte opakovaně dole () , až zvolíte funkci menu **Displej**.

▶ Stiskněte  nebo stiskněte dialogové tlačítko **OK**, volba se potvrdí.

Kontrast Vyberte a stiskněte **OK**.

▶ Ovládací tlačítko tiskněte opakovaně dole () tak dlouho, až zvolíte funkci menu **Kontrast**.

▶ Stiskněte  nebo stiskněte dialogové tlačítko **OK**, volba se potvrdí.



Vyberte kontrast a stiskněte dialogové tlačítko **Uložit**.

▶ Požadovaný kontrast nastavte stisknutím ovládacího tlačítka vpravo nebo vlevo.

▶ Stisknutím dialogového tlačítka **Uložit** potvrďte výběr.



Dlouze stiskněte (klidový stav).

▶ Dlouhým stisknutím tlačítka zavěšení vrátíte sluchátko do klidového stavu.

Příklad zadání o více řádcích

V mnoha situacích můžete na více řádcích jednoho zobrazení měnit nastavení nebo zadávat data.

Zadání o více řádcích se v tomto návodu k použití zobrazí ve zkrácené formě zápisu. Tento způsob zápisu je vysvětlen dále na příkladu „nastavení data a času“. V rámečcích je vždy uvedeno, co musíte udělat.

Vidíte následující zobrazení (příklad):

Datum/Cas	
Datum:	[15.11.2007]
Cas:	11:11
 Uložit	

Datum:

Zadejte den, měsíc a rok jako osmimístné číslo.

Druhý řádek je pomocí [] označen jako aktivní.

▶ Zadejte datum číselnými tlačítky.

Cas:

Hodiny/minuty zadejte jako čtyřmístné číslo.

▶ Stiskněte tlačítko .

Čtvrtý řádek je pomocí [] označen jako aktivní.

▶ Zadejte čas číselnými tlačítky.

▶ Uložte změny.





▶ Stiskněte dialogové tlačítko **Uložit**.

▶ Potom **dlouze** stiskněte tlačítko .

Sluchátko přejde do klidového stavu.

Psaní a zpracování textu

Při vytváření textu platí následující pravidla:

- ◆ Kurzor ovládáte pomocí tlačítek    .
- ◆ Znak se vkládají vlevo od kurzoru.
- ◆ Tlačítkem s hvězdičkou  se vyvolává tabulka speciálních znaků. Vyberte požadovaný znak, stiskněte dialogové tlačítko **Vložit** a znak se vkládají na pozici kurzoru.
- ◆ Při zpracování záznamů v telefonním seznamu se první písmeno automaticky napíše velké, následují malá písmena.

Psaní SMS/jména (bez pomoci při vkládání textu)

Ke vložení písmena/znaku vícekrát stiskněte odpovídající tlačítko.



Standardní písmo

	1x	2x	3x	4x	5x	6x	7x	8x	9x	10x
1. mez		 	  	1						
2. mez	a	b	c	2	ä	á	à	â	ã	ç
3. mez	d	e	f	3	ë	é	è	ê		
4. mez	g	h	i	4	ï	í	ì	î		
5. mez	j	k	l	5						
6. mez	m	n	o	6	ö	ñ	ó	ò	ô	õ
7. mez	p	q	r	s	7	ß				
8. mez	t	u	v	8	ü	ú	ù	û		
9. mez	w	x	y	z	9	ÿ	ý	æ	ø	å
0. mez	.	,	?	!	0					

- 1) Mezera
- 2) Řádkování

Jestliže stisknete některé tlačítko **dlouze**, znak příslušného tlačítka se zobrazí v dolním řádku displeje a postupně se označují. Po uvolnění tlačítka se označený znak vloží do zadávacího pole.

Nastavení psaní velkých/malých písmen nebo číslic

Tlačítko s křížkem  stiskněte **krátce**. Tím přepnete z režimu „Abc“ do režimu „123“ a z režimu „123“ do režimu „abc“ a z režimu „abc“ do režimu „Abc“ (psaní velkých písmen: 1. písmeno velké, všechna ostatní malá). Tlačítko s křížkem  **stiskněte** před zadáním písmena.

Nastavené psaní velkých nebo malých písmen nebo číslic se zobrazí na displeji.

Psaní SMS zprávy (s pomocí funkce pro usnadnění vkládání textu)

Funkce pomoci při vkládání textu EATONI vám pomáhá při psaní SMS zpráv.

Každému tlačítku mezi a je přiřazeno několik písmen a znaků. Ty se po stisknutí tlačítka zobrazují ve výběrovém řádku přímo pod textovým polem (nad dialogovými tlačítky). Při zadávání písmen se inverzně zobrazí písmeno, které je pravděpodobně hledané. Toto písmeno je na začátku výběrového řádku. Převezme se do textového pole.

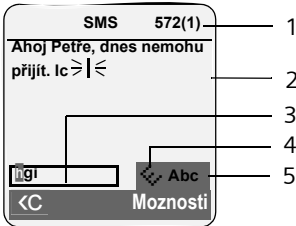

- 1 Zbývajícím počet znaků, v závorce: SMS část 1-n
- 2 Text SMS zprávy
- 3 Výběrový řádek
- 4 Funkce EATONI je aktivní
- 5 Zvolený režim psaní velkých/malých písmen nebo číslic

Jestliže toto písmeno odpovídá požadovanému písmenu, potvrďte jej stisknutím dalšího tlačítka. Jestliže písmeno zvolené funkcí EATONI neodpovídá vašemu požadavku, stiskněte opakovaně **krátce** tlačítko s křížkem , až se požadované písmeno objeví v zobrazovacím řádku inverzně zobrazené a tím bude přeneseno do textového pole.

Jestliže tlačítko s křížkem **stisknete** dlouze, přejdete z režimu „Abc“ do „123“, z „123“ do „abc“ a z „abc“ do „Abc“.

Vypnutí/zapnutí funkce usnadnění vkládání textu

Předpoklad: píšete SMS zprávu.

Možnosti Stiskněte dialogové tlačítko.

Text. Asistent

Vyberte a stiskněte **OK** (= zap).



Tlačítko zavěšení **krátce** stiskněte, vrátíte se do textového pole. Zadejte text.

Další funkce přes PC rozhraní

Sluchátko můžete s počítačem spojit pomocí datového kabelu (str. 53). Počítač musí být vybaven příslušným připojovacím rozhraním.

Sluchátko může komunikovat s počítačem pomocí programu „Gigaset QuickSync“ (bezplatné stažení programu na adrese www.siemens.com/gigasetSX680isdn).

Můžete

- ◆ synchronizovat telefonní seznam sluchátka s aplikací Outlook,
- ◆ stáhnout fotografie (.bmp) z počítače do sluchátka,
- ◆ stáhnout obrázky (.bmp) jako spořič displeje z počítače do sluchátka.

Při datovém přenosu mezi počítačem a sluchátkem se na displeji zobrazí ↔ . V této fázi není možné zadávání z klávesnice a příchozí hovory se ignorují.

Záruční list

Typ přístroje:

.....

Výrobní číslo přístroje: (viz typový štítek přístroje)

..... (vyplní prodejce)

Datum prodeje:

..... (vyplní prodejce)

Razítko a podpis prodejce: (vyplní prodejce)

Oprava č. 1

Datum příjmu do opravy

Datum provedení opravy

Razítko a podpis opravy:

Oprava č. 2

Datum příjmu do opravy

Datum provedení opravy

Razítko a podpis opravy:

Oprava č. 3

Datum příjmu do opravy

Datum provedení opravy

Razítko a podpis opravy:

Záruční podmínky - viz zadní strana.

Záruční podmínky

- 1) Záruční doba na výrobek činí 24 měsíců a počíná plynout dnem převzetí výrobku kupujícím. Životnost akumulátoru je 6 měsíců od data převzetí výrobku kupujícím. Ztráta kapacity akumulátoru, která se projeví do šesti měsíců od převzetí výrobku, jde k tíži prodávajícího. Po této době se toto posuzuje jako snížení funkčnosti akumulátoru způsobené obvyklým opotřebením.
- 2) Odpovědnost za vady nelze uplatnit: Pokud výrobek nebyl provozován v souladu s návodem k použití, pokud se jedná o chybnou instalaci výrobku, pokud došlo k neoprávněnému nebo neodbornému zásahu do výrobku, vniknutí cizích látek do výrobku, působení vyšší moci (např. živelné pohromy), pokud byl výrobek skladován mimo rozmezí teplot - 25°C až +55°C, akumulátor: 0°C až +49°C - nestanovi-li výrobce v návodu k použití jinak, pokud byl výrobek skladován nebo provozován ve vlhku, prašném, chemicky agresivním či jinak nevhodném prostředí - nestanovi-li výrobce v návodu k použití jinak, pokud dojde k mechanickému poškození, pokud byl výrobek připojen na jiné než předepsané napájecí napětí, pokud bylo k výrobku připojeno jiné než výrobcem schválené příslušenství. Odblokování bezpečnostního kódu výrobku není servisním úkonem a nevztahuje se na něj záruka. Ztráta nebo zapomenutí bezpečnostního kódu výrobku nejsou vadami, a proto za ně prodávající v rámci poskytované záruky neodpovídá.
- 3) Prodávající rovněž neodpovídá za vady, pro které byla poskytnuta sleva z ceny výrobku.
- 4) Prodávající neručí za zachování individuálních nastavení či údajů uložených kupujícím v reklamovaném výrobku. Prodávající si vyhrazuje právo vrátit reklamovaný výrobek ve stavu, který odpovídá stavu při jeho převzetí kupujícím, tj. bez jakýchkoliv dat a s továrním nastavením.
- 5) Řádně vyplněný záruční list musí obsahovat tyto náležitosti: typ výrobku, výrobní číslo, razítko prodejce, datum prodeje a podpis oprávněného pracovníka.
- 6) Reklamacie je možné uplatnit u prodejce, dovozce nebo u prodejním a servisním centru společnosti Micos spol. s r.o. na adrese: Modřice - Masarykova 118, 664 42 (příjem poštou i osobní příjem) nebo na adrese Olomouc - Sokolská 22 (osobní příjem), Praha 9 - Bryksova 818 (prodejna O2, osobní příjem), Prostějov - Žižkovo nám. 11 (osobní příjem).
- 7) Hotline a informace o průběhu reklamace: tel. 23303 2727

Příslušenství

Sluchátka Gigaset

Udělejte si ze svého telefonu bezdrátovou telefonní ústřednu:

Sluchátko Gigaset S68H

- ◆ Podsvícený grafický barevný displej (65 tisíc barev)
- ◆ Podsvícená klávesnice
- ◆ Hlasité telefonování
- ◆ Polyfonní vyzváněcí melodie
- ◆ Telefonní seznam pro cca 250 záznamů
- ◆ Foto volajícího (CLIP)
- ◆ SMS (předpoklad: aktivní CLIP)
- ◆ Přípojka headset
- ◆ Bluetooth
- ◆ Funkce dětská chůvička

www.siemens.com/gigasetS68H



Sluchátko Gigaset SL37H

- ◆ Podsvícený grafický barevný displej (65 tisíc barev)
- ◆ Podsvícená klávesnice
- ◆ Hlasité telefonování
- ◆ Polyfonní vyzváněcí melodie
- ◆ Telefonní seznam pro cca 250 záznamů
- ◆ Foto volajícího (CLIP)
- ◆ SMS (předpoklad: aktivní CLIP)
- ◆ Rozhraní k připojení k počítači (např. pro správu záznamů telefonního seznamu, vyzváněcích melodií a spořičů displeje)
- ◆ Zdíčka pro headset
- ◆ Bluetooth
- ◆ Funkce dětská chůvička
- ◆ Funkce Walky-Talky

www.siemens.com/gigasetSL37H



Sluchátko Gigaset SL56

- ◆ Podsvícený grafický barevný displej (65 tisíc barev)
- ◆ Podsvícená klávesnice
- ◆ Hlasité telefonování
- ◆ Polyfonní vyzváněcí melodie
- ◆ Telefonní seznam pro cca 250 záznamů
- ◆ Foto volajícího (CLIP)
- ◆ SMS (předpoklad: aktivní CLIP)
- ◆ Hlasová volba
- ◆ Rozhraní k připojení k počítači (např. pro správu záznamů telefonního seznamu, vyzváněcích melodií a spořičů displeje)
- ◆ Zdířka pro headset
- ◆ Bluetooth

www.siemens.com/gigasetSL56



Sluchátko Gigaset C47H

- ◆ Podsvícený grafický barevný displej (4069 tisíc barev)
- ◆ Podsvícená klávesnice
- ◆ Hlasité telefonování
- ◆ Polyfonní vyzváněcí melodie
- ◆ Telefonní seznam pro cca 150 záznamů
- ◆ SMS (předpoklad: funkce CLIP je aktivní)
- ◆ Zdířka pro headset
- ◆ Funkce sledování zvuků

www.siemens.com/gigasetC47H



Sluchátko Gigaset E45

- ◆ Prachotěsné pouzdro odolné proti postříkání
- ◆ Podsvícený barevný displej (4096 barev)
- ◆ Podsvícená klávesnice
- ◆ Hlasité telefonování
- ◆ Polyfonní vyzváněcí melodie
- ◆ Telefonní seznam pro cca 150 záznamů
- ◆ SMS (předpoklad: aktivní CLIP)
- ◆ Přípojka headset
- ◆ Dětská chůvička

www.siemens.com/gigasete45



Opakovač Gigaset

Pomocí opakovače Gigaset Repeater můžete zvětšit dosah pro spojení sluchátka a základny.

www.siemens.com/gigasetrepeater



Gigaset HC450 – Dálkové ovládání dveří pro bezdrátové telefony

- ◆ Přímé ovládání bezdrátovým telefonem - bez pevně nainstalovaného domácího telefonu
- ◆ Intuitivní obslužné funkce přes dialogová tlačítka (otvírání dveří, zapnutí vchodového světla)
- ◆ Jednoduchá konfigurace přes menu na sluchátku
- ◆ Předání na externí telefonní číslo (např. přepnutí na lékárníka)
- ◆ Jednoduchá instalace a přihlášení k systému Gigaset
- ◆ Plně nahradí zvonek – není nutný žádný další kabel
- ◆ Současný zvonek a běžné otevírání dveří je podporováno
- ◆ Možnosti konfigurace pro druhé tlačítko zvonku (zvláštní volání dveří, zapnutí vchodového osvětlení nebo funkce jako první tlačítko zvonku)

www.siemens.com/GigasetHC450



Veškeré příslušenství a akumulátory jsou k dostání ve specializovaných prodejnách.



Používejte pouze originální příslušenství. Vyvarujete se tak možných poškození zdraví a majetku a zajistíte dodržování všech relevantních předpisů.

Montáž základny na stěnu

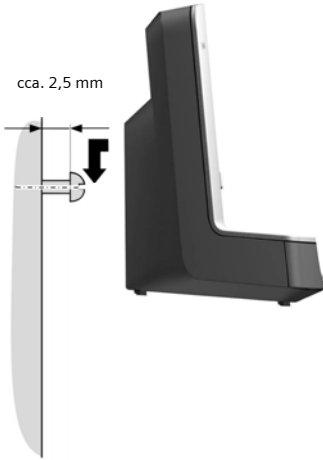
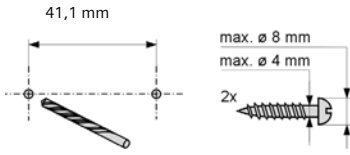

Rejstřík

A

Aktivace funkce nastavení času pro přerušení spojení	20
Aktivace režimu Bluetooth	53
Akumulátor	
doporučené akumulátory	66
nabíjení	1, 8
symbol	1, 8
tón	50
vložení	7
zobrazení	1, 8
Anonymní	18
Automatické	
opakování volby	27
Automatický	
předvolba provozovatele sítě	30
příjem volání	17, 48

B

Blokování	
zapnutí/vypnutí blokování tlačítek	9
Blokování tlačítek	9
Bluetooth	
odhlášení zařízení	54
přenos telefonního seznamu (vCard)	25
přihlášení zařízení	53
přijetí volání	17
seznam známých zařízení	54
změna názvu zařízení	54
Budík	51
Busy on Busy	57

C

Call-by-Call	23
čísla	23, 29
CCBS	19
CCNR	19
CF	58
Cílové číslo (dětská chůva)	45
Citlivost (funkce dětská chůva)	45
CLI, CLIP	17
CLIR	19, 57
CW	22, 57

Č

Čísla ISDN viz MSN	
--------------------	--

Číslo

jako cíl při funkci dětská chůva	45
memobox, zadání	40
převzetí do telefonního seznamu	26
převzetí z telefonního seznamu	26
převzetí z textu SMS	36
přiřazení (MSN)	56
skrýté zobrazení (CLIR)	57
uložení do telefonního seznamu	23
zadání z telefonního seznamu	26
zobrazení čísla volajícího (CLIP)	17

D

Délka hovoru	17, 30
Délka hovoru/jednotky	30
Dialogová tlačítka	1, 10
obsazení	45
Displej	
kontrast	47
nastavení	47
nesrozumitelný jazyk	46
podsvícení	47
screensaver (spořič displeje)	47
v klidovém stavu	10
změna jazyka na displeji	46
Doba provozu sluchátka v režimu dětská chůva	44
Dosah	6

E

EATONI (pomoc při vkládání textu)	69
ECO DECT	11
ECT	22, 61
zapnutí/vypnutí	58
E-mailová adresa	34
převzetí z telefonního seznamu	26

F

Fax (SMS)	34
Foto volajícího (CLIP)	23, 49
Funkce dětská chůva	44
Funkce pomoci při vkládání textu	69

H

Hlasité telefonování	18
tlačítka	1
Hlasitost	
hlasitost hlasitého telefonování sluchátka	48
hlasitost sluchátka	48
nastavení	49

reproduktor	48
sluchátko	48
vyzvánění	48
Hlasitost sluchátka	48
Hledání v telefonním seznamu	24
Hledání, sluchátko	42
Hovor	
externí	17
interní	42
předání	22, 61
předání (přepojení)	43, 44
ukončení	17
Hovorné	31
Hovorné, viz Náklady	
Hromadné volání	42

Ch

Chybné zadání (oprava)	11
Chybový tón	50

I

Informační služby (SMS)	37
Instalace základny	6
Intenzita signálu	6
Interní	
telefonování	42
zpětný dotaz	43
Interní hovor	42
upozornění na druhé volání	43

J

Jazyk zadávání (SMS)	33
Jazyk, displej	46
Jednotky hovoru	30

K

Kalendář	51
Kapalina	63
Klídkový stav (displej)	10
Klídkový stav, návrat	10
Konference	22

M

Media-Pool	49
Melodie při čekání	19, 60
nastavení	60
Memobox	40
Menu	
otevření	9
procházení menu	10
přehled	15

tón ukončení	50
zadávání menu	67
Mikrofon	1
Místo v paměti	
Media-Pool	50
telefonní seznam/zkrácené volby (Call-by-Call)	25
MSN	
odesílané MSN	14
přijímané MSN	13
přřazení čísla	56
smazání	56
zadání	13
zjištění	13
zřízení	56

N

Napájecí adaptér	4
Narozeniny viz Výročí	
Naslouchadla	4
Nastavení	
screensaver (spořič displeje)	47
Nastavení času	9
Nastavení data	9
Nastavení ISDN	55
Nastavení melodie	48
Název	
sluchátka	44
Nejlepší základna	42
Nepřijatý	
termín	52
výročí	52

O

Obrázek	
přejmenování	50
smazání	50
Obrázek CLIP	18, 23, 49
Obsah balení	6
Obsazení číselného tlačítka	45
Obsazení tlačítka	45
Ochrana před přístupem	59
Ochrana telefonu před přístupem	59
Odesílaná MSN	
přřadit	56
stanovení	19
Odesílané MSN	
nastavení	14
Odeslání	
záznam tel. seznamu do sluchátka	25

Rejstřík

Odhlášení (sluchátko)	42
Odhlášení zařízení (Bluetooth)	54
Odmítnutí volání.	17
Odstanění chyb	63
Odstanění chyb (SMS)	38
Opakovač - repeater	60
Opakování volby	27
Oprava chybného zadání	11
Otázky a odpovědi	63
Ovládací tlačítko	1, 9
Oznámení přes SMS zprávu	37

P

Paging	42
Poplatky, viz Náklady	
Pořadí v telefonním seznamu	24
Potlačení předvolba	30
přenos telefonního čísla	19
Potvrzovací tón	50
Použití dat (SMS)	36
Prohlášení o shodě	65
Provolba do veřejné telefonní sítě	61
v telefonní ústředně	61
Provozovatel sítě (seznam čísel)	23
Průvodce instalací	12
MSN	13
Předvolba	30
nastavení vlastní předvolby	55
potlačení	30
Předvolba provozovatele sítě, automatická	30
Přenos telefonního čísla	17
potlačení	19
trvalé potlačení	57
Přepínání	21
Přepojení (hovoru)	57
Přihlášení (sluchátko)	41
Přihlášení zařízení (Bluetooth)	53
Příjem volání	48
Přijímané MSN nastavení	13
přiřadit	56
Příklad zadání o více řádcích	67
zadávání menu	67
Příkon	66
Příkon (základna)	66
Příloha (SMS)	36

Příloha viz příloha	
Připojení základny k telefonní ústředně	61
Přiřadit číslo (MSN)	56
odesílaná MSN	56
přijímané MSN	56
Příslušenství	72
Psaní (SMS)	32
Psaní/zpracování textu	68

R

Režim Eko	11
Režim podřimování	51
Režim sluchátka	18
Rozhraní PC	69
Ruční opakování volby	27

Ř

Řetězec, viz SMS

S

Screensaver (spořič displeje)	47
Seznam	23
memobox	28
seznam doručených zpráv	35
seznam konceptů SMS	33
seznam volání	28
seznam zkrácené volby (Call-by-Call)	23
seznam zpráv SMS	28
sluchátka	9, 10
zmeškaná volání	29
známá zařízení (Bluetooth)	54
Seznam čísel provozovatel sítě	23
Seznam doručených (SMS)	34, 35
Seznam konceptů (SMS)	33
Seznam volání	28
Seznam zkrácené volby (Call-by-Call) tlačítko	1
Seznam zpráv SMS	28
Signální tón viz upozorňovací tóny	
Sluchátko hlasitost hlasitého telefonování	48
hlasitost sluchátka	48
hledání	42
intenzita signálu	6
jazyk na displeji	46
klidový stav	10
kontakt s kapalinou	63

nastavení	45	způsob oznámení	37
obnovení továrního nastavení	55	SMS centrum	
odhlášení	41, 42	nastavení	37
paging	42	změna čísla	37
podsvícení displeje	47	Spojení Bluetooth	
použití více částí	41	nastavení vlastní předvolby	55
používání funkce dětská chuva	44	Spotřeba proudu viz příkon	
předání hovoru	22, 43	Symbol	
přihlášení	41	akumulátor	8
přihlášení k další základně	42	blokování tlačítek	9
screensaver (spořič displeje)	47	displej	10
seznam	9, 10	nová zpráva	28
upozorňovací tóny	50	nová zpráva SMS	35
uvedení do provozu	7	vyzvánění	49
vypnutí zvuku	19	Systémová nastavení	59
zapnutí/vypnutí	9	T	
změna čísla	44	Technické údaje	66
změna interního čísla	44	Telefonní seznam	23
změna názvu	44	odeslání záznamu/seznamu do	
změna pro nejlepší příjem	42	sluchátka	25
změna základny	42	otevření	9, 10
Smazání		pořadí záznamů	24
MSN	56	použití při zadávání tel. čísla	26
znak	11	přenos vCard (Bluetooth)	25
SMS	32	převzetí čísla z textu	26
centrum pro odesílání	32	správa záznamů	24
číslo pro oznámení	37	uložení čísla odesílatele (SMS)	36
čtení	34	uložení výročí	26
informační služby	37	uložení záznamu	23
jazyk zadávání	33	Telefonní ústředna	
kontrola přijímané SMS	36	připojení základny	61
na e-mailovou adresu	34	SMS	38
na telefonních ústřednách	38	uložení provolby do veřejné telefonní	
odeslání jako fax	34	sítě	61
odpověď nebo předání	35	Telefonování	
odstranění chyby	38	externí	17
otázky a odpovědi	39	interní	42
oznámení přes SMS zprávu	37	přijetí volání	17
použití dat (SMS)	36	s několika volajícími	21
pravidla	32	Termín	51, 52
předání	35	Termín/vyročí	
příjem	34	zobrazení nepřijatých	52
příjem vizitky vCard	36	Termíny	
psaní	32, 68	aktivace/deaktivace	52
řetězec	32	smazání	52
seznam doručených	35	správa	52
seznam konceptů	33	Textové zprávy viz SMS	
smazání	34	Tlačítka	
uložení tel. čísla	36	dialogová tlačítka	1, 10
zpráva o stavu	33		

Rejstřík

ovládací tlačítko	1, 9
tlačítko hlasitého telefonování.	1
tlačítko mazání	10
tlačítko R	1
tlačítko s hvězdičkou	1
tlačítko s křížkem	1, 9
tlačítko vyzvednutí	1, 17
tlačítko zapnutí/vypnutí.	1
tlačítko zavěšení	1, 17
tlačítko zkrácené volby (Call-by-Call) .	1
tlačítko zpráv	1
zkrácená volba	1, 25
Tlačítko 1 (zkrácená volba)	1
Tlačítko mazání	10
Tlačítko paging	1
Tlačítko pro paging	1
Tlačítko R.	1
Tlačítko s hvězdičkou	1
Tlačítko s křížkem	1, 9
Tlačítko vyzvednutí	1, 17
Tlačítko zapnutí/vypnutí	1
Tlačítko zavěšení	1, 17
Tlačítko zpráv	
otevření seznamu	35
vyvolání seznamů	28

U

Údržba telefonu	63
Ukazatel stavu nabití akumulátorů	1
Ukončení hovoru	17
Ukončení, viz Vypnutí	
Uložení (provolba do veřejné telefonní sítě)	61
Upozornění na druhé volání	
interní hovor	43
odmítnutí	22
přijetí	22
zapnutí/vypnutí	57
Upozorňovací tón	49
Upozorňovací tóny	50
Upozorňovací zvonění	26
Úsporné telefonování	29
Uvedení do provozu	
sluchátko	7
základna	12

V

vCard	
příjem	36
VIP (záznam v telefonním seznamu) . . .	24

Výročí.	26
nepřijetí	52
uložení do telefonního seznamu	26
vypnutí	26
zmeškané	27

Výstražný tón, viz upozorňovací tóny

Volání

externí	17
interní	42
odmítnutí	17
přepojení.	57
přijetí	17
přijetí (Bluetooth)	17
Volání od neznámého	18

Volba

seznam zkrácené volby (Call-by-Call)	24
telefonní seznam	24
zkrácená volba	45
zkrácenou volbou	25

Vyhodnocovací tóny 50

Vypnutí

blokování tlačítek	9
funkce dětská chůva	45
příjem volání	48
sluchátko	9
termín	51
upozornění na druhé volání	57
upozorňovací tóny	50
zvonění termínu	52
Vypnutí zvuku sluchátka	19

Vyzvánění

nastavení hlasitosti	48
nastavení melodie	48
změna	48

Z

Zadání o více řádcích	67
Zákaznický servis	65
Základna	
dosah	6
nastavení	13, 59
obnovení továrního nastavení	60
příkon	66
připojení	7
připojení a nastavení	6
připojení k telefonní ústředně	61
systémový kód PIN	59, 60
uvedení do provozu	12
změna	42

Zapnutí	přijetí	20
blokování tlačítek	smazání.	20
funkce dětská chůva	zřízení při obsazeném MSN	57
příjem volání	Zpětný dotaz	
sluchátko	interní / externí	21
termín	Zpětný dotaz (interní)	43
upozornění na druhé volání.	Zprávy	
upozorňovací tóny	tlačítko	1
Záznam	Zřízení signálu obsazeno	57
uložení (Memobox)	Zvuk, viz též vyzvánění	
uložení, změna (předvolby).		
volba (menu)		
volba z telefonního seznamu.		
Zdíčka pro headset		
Zdravotnické přístroje.		
Zesilovač příjmu viz Opakovač		
Zjištění MSN		
Zkrácená volba		23, 45
memobox.		40
Zkratka		15
Změna		
cílové číslo		45
čísla dálkové předvolby		59
hlasitost hlasitého telefonování.		48
hlasitost sluchátka		48
interní číslo sluchátka		44
jazyk na displeji		46
název sluchátka		44
systémový kód PIN		59, 60
vyzvánění.		48
Změna čísel dálkové předvolby		59
Změna názvu zařízení (Bluetooth).		54
Změna PIN		
systémový kód PIN		59, 60
Změna systémového kódu PIN		59, 60
Zmeškané volání		29
Znaková sada		34, 36
Zobrazení		
číslo (CLI/CLIP)		17
délka, cena hovoru		30
hlášení Memoboxu		40
místo v paměti (Media-Pool)		50
nepřijaté termíny/výročí		52
paměť (telefonní seznam/seznam		
zkrácené volby Call-by-Call)		25
Zobrazení hlášení Memoboxu.		40
Zpětné volání		
aktivovat		19
kontrola		20
při obsazené lince/při neohlášení.		19